



IT **ATTENZIONE:** leggere le istruzioni prima dell' utilizzo.

EN **WARNING:** read the instructions carefully before use.

FR **ATTENTION:** lire attentivement les instructions avant l'usage.

DE **ACHTUNG:** die anweisungen bitte vor gebrauch sorgfältig lesen.

ES **ADVERTENCIA:** leer atentamente las advertencias antes el uso de aparato.

PT **ATENÇÃO:** ler atentamente as instruções antes da utilização.

SL **POZOR:** Pred uporabo preberite navodila.

RU **ВНИМАНИЕ:** Перед началом использования оборудования внимательно ознакомьтесь с руководством по эксплуатации!

CS **POZOR:** před použitím stroje si pozorně přečtete návod.

SK **VAROVANIE:** Pred použitím stroja si prečítajte manuál

ISTRUZIONI PER L'USO **IT** pag. 4
Generatore di Vapore

USER'S INSTRUCTIONS **EN** pag. 11
Steam generator

MODE D'EMPLOI **FR** page 18
Générateurs de Vapeur.

BEDIENUNGSANLEITUNG **DE** Seite 25
Dampferzeuger.

INSTRUCCIONES PARA EL USO **ES** pág. 32
Generador de Vapor.

INSTRUÇÕES PARA USO **PT** pág. 39
Gerador de Vapor.

NAVODILA ZA UPORABO: **SL** pag. 46
Parni generator.

ИНСТРУКЦИЯ ПО ЭКСПЛУАТАЦИИ . **RU** стр. 53
ПАРОГЕНЕРАТОР

POKYNY PRO UŽIVATELE **CS** Str. 60
Parní generátor.

POKYNY UŽÍVATEĽA **SK** Str. 67
Parný čistič.

DSG-8 EX
DSG-5 EX

Technical data plate



- IT ACCESSORI
- EN ACCESSORIES
- FR ACCESSOIRES
- DE ZUBEHOERE
- ES ACCESORIOS
- PT ACESSÓRIOS
- SL PRIPOMOČKI
- RU АКЦЕССУАРЫ
- CS PŘÍSLUŠENSTVÍ
- SK PRÍSLUŠENSTVO



IT In base al modello si possono verificare delle differenze nella fornitura. EN Depending on the model, there are differences in the scopes of delivery. FR Suivant le modèle, la fourniture peut varier. DE Je nach Modell gibt es Unterschiede im Lieferumfang. ES Según el modelos, hay diferencias en el contenido suministrado. PT Consoante o modelo, existem diferenças no volume de fornecimento. SL Glede na model prihaja do razlik v obsegu dobave. RU В данном руководстве по эксплуатации дано описание прибора с максимальной комплектацией. Комплектация отличается в зависимости от модели. CS V závislosti na modelu se liší rozsah dodávky.. SK V závislosti od modelu existujú rozdiely v rozsahu dodávky.

ISTRUZIONI PER L'USO

IMPIEGHI

Generatore di vapore di tipo professionale, adatto alla pulizia e igienizzazione di qualsiasi superficie, in modo particolare ovunque si preparino, lavorino o consumino alimenti: ristoranti, negozi e industrie. Altri usi: pulizia e igienizzazione di servizi igienici, locali pubblici e comunità in genere, industrie pesanti, metalmeccaniche, fonderie e carpenterie, settore auto, restauro.





ATTENZIONE: AVVERTENZE GENERALI

- Prima di utilizzare la vostra macchina, leggere attentamente il manuale informativo. Fornirà importanti indicazioni riguardanti la sicurezza d'installazione, d'uso e di manutenzione.
- La mancata osservazione di qualsiasi indicazione relativa alla sicurezza può dar luogo a gravi lesioni personali e può inoltre arrecare gravi danni all'apparecchiatura.
- Conservare con cura questo libretto per ogni ulteriore consultazione fino allo smantellamento della macchina.
- Le procedure d'uso e manutenzione devono essere eseguite correttamente, se trascurate, il costruttore non può essere considerato responsabile per eventuali danni a persone, animali o cose derivanti dalla mancata osservanza di quanto segue.
- La macchina deve sempre rimanere in posizione verticale, mai capovolta.
- La macchina è dotata di impianto di sicurezza con **presa a terra**. Sarà compito dell'utilizzatore mettere protezioni contro i cortocircuiti ed i sovraccarichi in ottemperanza alle norme vigenti per proteggere la linea di alimentazione della macchina, utilizzando interruttori magnetotermici e differenziali.
- Prima di immettere acqua nel serbatoio, spegnere la macchina ruotando l'interruttore generale in posizione off e togliere la spina di alimentazione dalla relativa presa.
- Non lasciare la macchina inutilmente inserita. Spegnere l'interruttore generale della macchina quando la stessa non viene utilizzata.
- Prima di effettuare ogni intervento di manutenzione ricordarsi sempre di:
- * Arrestare la macchina (selettore interruttore





generale in posizione off),

- * Scollegare il cavo di alimentazione elettrico.
 - Evitare di dirigere la pistola vapore contro persone o contro oggetti delicati quali plastiche, cristalli o altro materiale che col contatto del vapore si possa sciogliere o deteriorare.
 - Gli ugelli erogatori di vapore possono provocare ustioni, evitare quindi di toccarli a mani nude.
 - La macchina non è stata costruita per lavorare in ambiente esplosivo, è quindi assolutamente vietato l'utilizzo della macchina in atmosfera con pericolo di esplosione.
 - Per spostare l'apparecchio utilizzare unicamente la maniglia di cui è dotato. Mai spostarlo utilizzando il cavo d'alimentazione o il cavo della pistola.
 - Accertarsi che il recipiente usato per il riempimento sia pulito e non contenga impurità o sporcizia.
 - Accertarsi del corretto riempimento delle taniche serbatoio: una solo per acqua potabile (non demineralizzata, ossigenata, ...) ed una per detergente o acqua per risciacquo.
- 01 I componenti usati nell'imballo (es. sacchi in plastica) possono costituire potenziali pericoli, tenerli fuori della portata di bambini ed animali.
 - 02 Ogni utilizzo diverso da quelli indicati sul presente manuale può costituire pericolo, pertanto deve essere evitato.
 - 03 Il fabbricante declina ogni responsabilità per danni causati a persone, animali o cose in seguito al mancato rispetto di queste istruzioni o se l'apparecchio viene usato in modo irragionevole.
 - 04 Collegare l'apparecchio soltanto se la tensione di rete coincide con la tensione riportata sulla targhetta delle caratteristiche e se la presa di alimentazione è dotata di messa a terra.
 - 05 **Non afferrare mai la spina del cavo elettrico con le mani bagnate.**
 - 06 Non estrarre la spina dalla presa tirando il cavo.
 - 07 Non trainare l'apparecchio tramite il cavo di alimentazione.
 - 08 Srotolare completamente il cavo di alimentazione prima dell'uso.
 - 09 È sconsigliato l'uso di prolunghe elettriche; qualora fosse necessario l'impiego, utilizzare prolunghe con il marchio di approvazione di sicurezza e munite di messa a terra. Sezione minima cavo



prolunga 2,5mm².

- 09c  Le prolunghe non adeguate possono essere pericolose. Se si usa una prolunga, deve essere adatta per l'uso esterno e la spina e la presa devono essere del tipo stagno all'immersione, oppure i collegamenti devono essere asciutti, lontani dal terreno e deve essere utilizzato un avvolgicavo che tenga la presa ad una distanza di almeno 60 mm dal terreno.
- 11  **Controllare scrupolosamente se cavo, spina o parti dell'apparecchio risultano danneggiate ed in tal caso non utilizzare assolutamente l'apparecchio, ma rivolgersi al Servizio Assistenza per la sua riparazione.**
- 12  Non utilizzare l'apparecchio per la pulizia a vapore di apparecchiature elettriche o prese di corrente.
- 13  Non lavorare con le mani ed i piedi bagnati quando l'apparecchio è collegato.
- 14  Non immergere l'apparecchio in alcun liquido.
- 15  Non pulire l'apparecchio con il vapore.
- 16  Manutenzioni e riparazioni devono essere effettuate sempre da personale specializzato; le parti che eventualmente si guastassero vanno sostituite solo con ricambi originali.
- 17  Prima di collegare l'apparecchio, accertarsi che i dati di targa siano rispondenti a quelli della rete elettrica.
- 17c  Il collegamento alla rete elettrica deve essere effettuato da un ELETTRICISTA QUALIFICATO e deve essere conforme al contenuto della IEC 60364-1. Si raccomanda che l'alimentazione elettrica di questa macchina includa un dispositivo a corrente differenziale che possa interrompere l'alimentazione se la corrente di dispersione verso terra supera i 30 mA per 30 ms oppure un dispositivo che possa provare il circuito di terra.
- 18  Accertarsi che la presa sia conforme alla spina dell'apparecchio.
- 20  Il cavo elettrico può essere sostituito esclusivamente da un centro assistenza autorizzato.
- 25  Non toccare con le mani da vicino il getto di vapore.
- 26  Non impedire l'uscita del getto di vapore.
- 27  Non indirizzare il getto di vapore su persone o animali.
- 28  Durante l'uso non coprire l'apparecchio, potrebbe surriscaldarsi.
- 29  Se l'apparecchio viene prestato ad altre persone, è necessario consegnare loro anche il libretto di istruzioni.
- 16c  l'utilizzo di questa macchina non è previ-

sto per persone (bambini inclusi) con ridotte capacità fisiche, sensoriali, mentali o mancanza di esperienza e conoscenza.

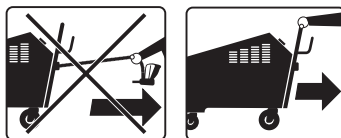
- 17c  I bambini devono essere sorvegliati per assicurarsi che non giochino con l'apparecchio.
- 04j  Questo apparecchio è stato progettato per essere utilizzato con il detergente fornito o prescritto dal costruttore, tipo shampoo detergente neutro a base di tensioattivi biodegradabili anionici. L'impiego di altri detersivi o sostanze chimiche può compromettere la sicurezza dell'apparecchio.
- 23i  Non dirigere il getto verso se stessi oppure verso altre persone per pulire abiti o scarpe.
- 21i  Rischio di esplosione. Non spruzzare liquidi infiammabili.



- 08i  I tubi flessibili, gli accessori e i raccordi per l'alta pressione, sono importanti per la sicurezza dell'apparecchio. Utilizzare solamente tubi flessibili, accessori e raccordi prescritti dal costruttore (è estremamente importante preservare l'integrità di questi componenti evitando un uso improprio e prevenendoli da pieghe, urti, abrasioni).
- 22i  Per garantire la sicurezza della macchina, usare solo pezzi di ricambio originali presso il produttore o approvati dal fabbricante.

RISCHI RESIDUI

Per poter lavorare in condizioni di massima sicurezza, onde evitare il crearsi di situazioni pericolose, si elencano le norme di condotta che devono essere seguite dall'operatore per evitare infortuni.

- Se per qualsiasi motivo fosse necessario disarmare tempestivamente la macchina ruotare l'interruttore generale in posizione OFF.
- È assolutamente vietato, durante il funzionamento della macchina, togliere le protezioni predisposte dal Costruttore allo scopo di salvaguardare l'incolumità dell'operatore.
- L'utilizzo della macchina è consentito a personale esperto e qualificato.
- Non lasciare mai l'apparecchio incustodito.
- L'uso della macchina è consentito ad un solo operatore.



Nell'utilizzo della macchina è obbligatorio l'uso di guanti di protezione.



Nell'utilizzo della macchina è obbligatorio l'uso di occhiali protettivi.

SEGNALAZIONE DEI RISCHI RESIDUI

Sulla macchina sono presenti le seguenti segnalazioni in merito ai rischi residui:



ATTENZIONE! PRESTARE ATTENZIONE PER MOTIVI DI SICUREZZA.



AVVERTIMENTO
PERICOLO PROVOCATO DA VAPORE BOLLENTE



AVVERTIMENTO
PERICOLO SCOTTATURE



simbolo Vapore



ATTENZIONE: I getti ad alta pressione possono essere pericolosi se usati impropriamente. I getti non devono esse-

re diretti verso le persone, gli animali, verso le apparecchiature elettriche vive oppure verso l'apparecchio stesso.

VANTAGGI

Il vapore a 183°C pulisce perfettamente e igienizza qualsiasi superficie. La macchina è ideale per rimuovere soprattutto lo sporco grasso, poiché lo scioglie, facilitandone così l'asportazione con i panni in microfibra o mediante aspirazione. Un corretto impiego del vapore permette di ridurre di oltre l'80% i detersivi e di oltre il 90% i disinfettanti, risolvendo così i problemi degli scarichi. Inoltre si possono ridurre del 30% le ore di manodopera. Il generatore è di costruzione professionale con componenti di alta qualità e risponde alle principali normative di sicurezza internazionali. La caldaia certificata è in acciaio inossidabile ad alta resistenza.

CARATTERISTICHE TECNICHE

DATI TECNICI (vedi targhetta dati tecnici)

Model	DSG-8 EX	DSG-5 EX
• Alimentazione:	3PH 400V 50Hz	3PH 400V 50Hz
(impugnatura a bassa tensione, 18V)	18V	18V
• Potenza installata:	8200 W	5200 W
• Capacità caldaia:	4,5 ℓ	4,5 ℓ
• Capacità riserva d'acqua:	10 ℓ	10 ℓ
• Sistema d'alimentazione acqua in caldaia: con pompa automatica "in continuo"		
• Minima temperatura acqua di alimentazione	0°C	0°C
• Pressione vapore:	9 bar - 10,8 bar max	9 bar - 10,8 bar max
• Portata Vapore:	13,5 kg/h	8,0 kg/h
• Temperatura vapore in caldaia:	max. 183°C	max. 183°C
• Dimensioni cm :	62 x 40 x 86;	62 x 40 x 86;
• Peso a vuoto:	32 Kg	32 Kg
• Peso con accessori:	34,5 Kg	34,5 Kg
• Vibrazioni trasmesse all'utilizzatore	$a_n \leq 2,5 \text{ m/s}^2$	$a_n \leq 2,5 \text{ m/s}^2$
Livello pressione acustica	LpA $\leq 70 \text{ dB(A)}$	LpA $\leq 70 \text{ dB(A)}$

Misure eseguite in accordo ad EN 60335-2-79.

DISPOSITIVI DI SICUREZZA

⚠ATTENZIONE: La pistola è dotata di un fermo di sicurezza. Ogni qualvolta si interrompe l'uso della macchina è importante azionare il fermo di sicurezza per evitare aperture accidentali.



- Valvola di sicurezza, Pressostato, Termostato termofusibile.

Gli innesti dei tubi vapore hanno un **doppio blocco** di sicurezza e sono realizzati su progetto originale in materiale esclusivo, particolarmente resistente. Blocco del Rubinetto di scarico per svuotare la caldaia.

DESCRIZIONE DEI DISPOSITIVI DELLA MACCHINA

- 1 Interruttore generale. Da corrente alla macchina se ruotato in posizione ON. Viceversa se ruotato in posizione OFF la macchina viene disarmata.
 - 2 Pannello di comando:
 - A: Spia verde di LINEA
 - B: Spia rossa di GUASTO
 - C: Spia verde di CALDAIA PIENA
 - D: Spia gialla di CALDAIA MANCANZA ACQUA
 - E: Spia verde di RISCALDAMENTO
 - F: Spia verde di POMPA ACQUA
 - G: Spia verde di POMPA SAPONE attivato
 - H: Spia verde di VAPORE
 - I: Pulsante ABILITA EROGAZIONE SAPONE
 - K: Pulsante ABILITA SCARICO MACCHINA
 - 3 Presa multipla:
 - 3A= Presa vapore;
 - 3C= Presa corrente con bloccaggio di protezione
 - 4 Manopola regolazione quantità di vapore. Consente di variare la quantità di vapore da erogare, ruotandola in senso orario o antiorario.
 - 5 Manometro per l'indicazione della pressione del vapore nella caldaia.
- ⚠ AVVERTENZA:** Non usare acqua distillata! La macchina non funzionerebbe correttamente.
- 6 Tanica di riserva acqua.
 - 7 Tanica di riserva detergente (opportunamente diluito in acqua).
 - 8 Rubinetto scarico caldaia con blocco di sicurezza

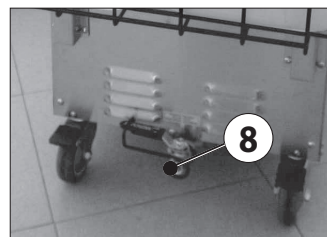
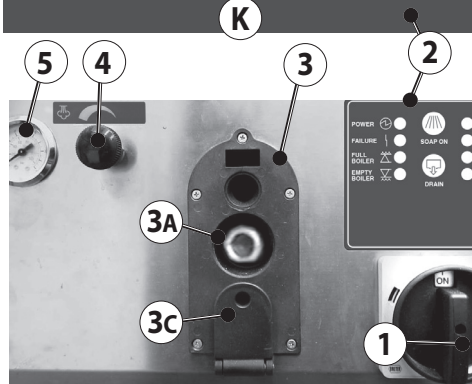
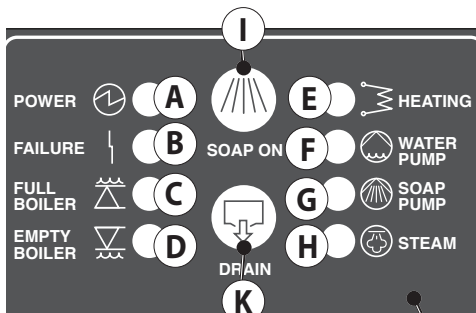

ACCESSORI

- Aprire lo sportellino A, inserire l'attacco rapido B del tubo flessibile nella presa della macchina e premere a fondo.
- Per lo sgancio del tubo flessibile, aprire lo sportellino A, premere il pulsante di sgancio C ed estrarre la presa.

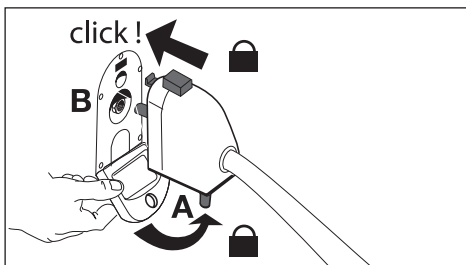

ACCENSIONE E MESSA IN SERVIZIO DELLA MACCHINA

- 1) Controllare il livello dei serbatoi di acqua e detergente. Eventualmente effettuare il riempimento.
- 2) Collegare la spina di alimentazione alla presa di corrente.
- 3) Ruotare l'interruttore generale (1) in posizione ON.
- 4) Attendere lo spegnimento della spia verde di RISCALDAMENTO (E) e controllare che il manometro (5) indichi una pressione pari a 9 bar.

A questo punto la macchina è pronta per l'uso.

- 5) Per l'erogazione del detergente premere il pulsante ABILITA EROGAZIONE SAPONE (I).
- Oppure: premere il pulsante ABILITA EROGAZIONE SAPONE (J) SULLA PISTOLA

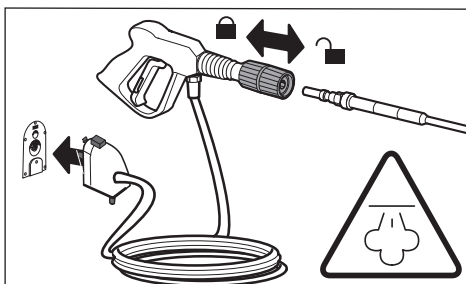
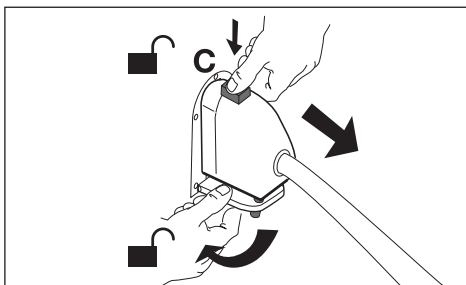

SPEGNIMENTO DELLA MACCHINA

- 1) Premere il pulsante ABILITA SCARICO MACCHINA (K), così facendo si disabilitano le resistenze e la pompa dell'acqua.
- 2) Fare uscire con la pistola tutto il vapore che c'è in caldaia.
- 3) Ruotare l'interruttore generale (1) in posizione OFF.

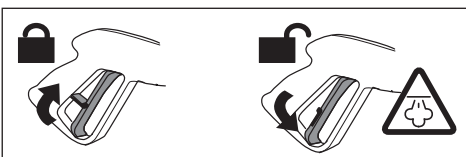
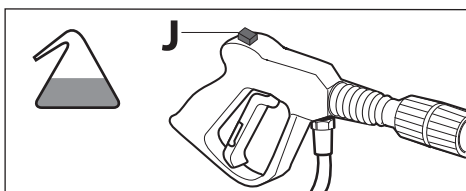

INTERVENTI DI MANUTENZIONE

SVUOTAMENTO DELLA CALDAIA

La caldaia in acciaio inox ha caratteristiche adeguate per poter utilizzare acqua normale. È buona regola ogni settimana, o nel caso che la macchina non venga usata, svuotare la caldaia utilizzando l'apposito rubinetto **(8)**.

È molto importante provvedere alla pulizia dei tubi e della caldaia per evitare la formazione di calcare.

Per ovviare a questo problema, bisogna seguire alcune istruzioni fondamentali:

- non lasciare mai la macchina inutilmente accesa, spegnere l'interruttore generale della macchina quando la stessa non viene utilizzata.

Se la formazione del calcare dovesse essere notevole, utilizzare un'apposito disincrostante oppure una miscela di acqua e aceto, procedendo nel seguente modo:

- attendere il raffreddamento della macchina.
- agire sul rubinetto di scarico **(8)** per svuotare la caldaia.
- versare la miscela di acqua e aceto oppure il disincrostante nella tanica di riserva acqua.
- riempire la caldaia.
- nel caso si utilizzi il disincrostante, lasciarlo agire per almeno 3 ore.

Se si utilizza la miscela di acqua e aceto, invece, lasciare agire per 12 ore.

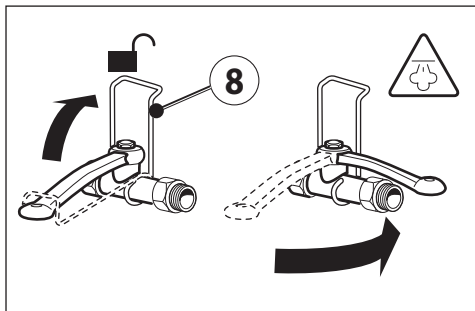

Una volta trascorso il tempo necessario per la disincrostazione del calcare, agire come segue:

- accendere la macchina e spegnerla quando il manometro segna una pressione di 0,5 - 1 bar; si crea in questo modo una pressione interna alla caldaia, sufficiente per fare uscire l'acqua ed il calcare.
- aprire il rubinetto di scarico **(8)** per fare uscire il

contenuto della caldaia.

Se si notassero molti residui di calcare, ripetere l'operazione finché l'acqua scaricata non risulta priva di calcare.

N.B: durante l'operazione di pulizia caldaia, evitare di erogare vapore dalla pistola.

- Una volta terminata l'operazione, chiudere con cura il rubinetto **(8)**.
- Una adeguata manutenzione costituisce fattore determinante per una maggiore durata della macchina in condizioni di funzionamento e di rendimento ottimali e per garantire le condizioni di sicurezza predisposte dal Costruttore.
- Le operazioni di manutenzione, sostituzione e riparazione devono essere affidate a personale tecnico qualificato, che sia a conoscenza delle tecnologie applicate alla macchina.

SMALTIMENTO



Quale proprietario di un apparecchio elettrico o elettronico, la legge (conformemente alla direttiva 2012/19/EU sui rifiuti da apparecchiature elettriche ed elettroniche e alle legislazioni nazionali degli Stati membri UE che hanno messo in atto tale direttiva) le vieta di smaltire questo prodotto o i suoi accessori elettrici / elettronici come rifiuto domestico solido urbano e le impone invece di smaltirlo negli appositi centri di raccolta. Abbandonando il prodotto nell'ambiente si potrebbero creare gravi danni all'ambiente stesso e alla salute umana. Il simbolo in figura rappresenta il bidone dei rifiuti urbani ed è tassativamente vietato riporre l'apparecchio in questi contenitori. La non ottemperanza alle indicazioni della direttiva 2012/19/EU e ai decreti attuativi dei vari Stati comunitari è sanzionabile amministrativamente.

GARANZIA

La macchina è fornita imballata in scatola di cartone e ogni eventuale intervento deve essere eseguito solo ed esclusivamente dal nostro Servizio Assistenza. La garanzia non si applica se difetti o malfunzionamenti della macchina sono stati causati da incidenti, da negligenza, da uso irragionevole, da uso improprio e/o da altre cause non riconducibili a difettidimateriale o dimanodopera. È obbligatorio l'uso di ricambi originali.

TABELLA DI MANUTENZIONE ORDINARIA			
OPERAZIONE	PARTE MACCHINA	PERIODICITÀ	
Scarico acqua	-	Tutti i giorni	Utilizzatore
Controllo visivo	Macchinario + pistola ----- Parti elettriche	Settimanale	Utilizzatore
	Tenuta condotte vapore e acqua + pistola	Mensile	Utilizzatore
Pulizia generale	-	Settimanale	Utilizzatore



AVVERTENZA: La manutenzione straordinaria deve essere effettuata esclusivamente da un **TECNICO SPECIALIZZATO**, attenendosi alla tabella seguente (dati indicativi):

TABELLA DI MANUTENZIONE STRAORDINARIA			
OPERAZIONE	PARTE MACCHINA	PERIODICITÀ	
Pulizia caldaia	(smontando le resistenze e pulendole dal calcare)	Ogni anno	Tecnico specializzato

	PROBLEMI	CAUSE	SOLUZIONI
1	IL GENERATORE NON SALE IN PRESSIONE	<ul style="list-style-type: none"> - Contattore resistenze. - Pressostato. - Resistenza. 	<ul style="list-style-type: none"> - Controllare il contattore resistenze. - Controllare il pressostato. - Controllare la resistenza.
2	LA POMPA NON FUNZIONA 2.1 Non carica acqua 2.2 Segnale acustico 2.3 Non entra in funzione	<ul style="list-style-type: none"> - Serbatoio acqua vuoto. - Pompa. - Mancanza d'acqua nel serbatoio. - Pompa. - Controllo livello elettronico. - Sonda livello acqua. 	<ul style="list-style-type: none"> - Riempire il serbatoio. - Sostituire la pompa. - Riempire il serbatoio. - Sostituire la pompa. - Controllarlo ed eventualmente sostituirla. - Pulire la sonda.
3	LA VALVOLA DI SICUREZZA SI APRE RIPETUTAMENTE 3.1 Carica acqua continuamente	<ul style="list-style-type: none"> - Sonda livello acqua caldaia. - Controllo livello elettronico. - Pressostato. - Contattore resistenza. - Valvola di sicurezza. 	<ul style="list-style-type: none"> - Pulire la sonda. - Sostituirlo. - Sostituire il pressostato e controllare che il tubo di rame di collegamento sia libero da incrostazioni. - Sostituire il contattore resistenze. - Sostituire la valvola di sicurezza.

USER'S INSTRUCTIONS

USES

Professional steam generator suitable for cleaning and sterilising all types of surface, especially those used for food preparation, production or consumption such as restaurants, stores and industrial environments.

Other uses: cleaning and sterilising sanitary services, public bathrooms, premises used by the public in general, heavy industry, foundries, metal work shops, car wash, restoration works.











GENERAL WARNING SAFETY PRECAUTIONS

- Before using your machine, read the instruction manual with care.

It has been provided to supply you with important information concerning safety during machine installation, use and maintenance.

- Failure to observe any instructions concerning safety can provoke serious personal injury, and can cause damage to the machine.
- Keep this manual in a safe place for consultation at all times, until the machine is demolished.
- All procedure concerning use and maintenance must be followed with utmost care. Failure to do so will relieve the manufacturer of any responsibility for injury to persons and animals, or damage to objects as a result of incorrect machine use.
- The machine must always be kept in an upright position, never reversed.
- The instructions provided in this manual cannot prevent all injuries and damage so it is the operator's responsibility to use the machine with care.
- The machine is equipped with a safety system complete with earthing. The user is responsible for providing protection against short circuiting and overloading according to current standards and regulations to protect the machine supply line, by applying magnetothermal differential switches.
- Before filling the tank, switch off the machine by turning the main switch to off position, and removing the machine cable plug from the main line socket.
- Never leave the machine plugged into the socket when not in use. Switch off the main switch whenever the machine is not in use.
- Before beginning any maintenance operations always remember to:
 - Switch off the machine (main switch in off position),
 - Disconnect the machine cable from the main line socket.
 - Never point the steam gun in the direction of per-

sons or delicate objects made of materials such as plastic, crystal, or materials that can melt or deteriorate when in contact with steam.

- The steam nozzles can provoke burning. Never touch the nozzles with bare hands.
 - This machine is not designed for use in explosive environments, so it is strictly forbidden to use the machine in areas where there is any danger of explosion.
 - Use the handles provided to move the machine, do not handle in any other manner. Never move the machine by pulling on the supply cable or the steam gun hose.
 - Make sure that the container used to fill the machine is perfectly clean before filling with water.
 - Verify the correct filling of the two tanks: one is for the drinkable water (not demineralized, oxygenated,...) The other is for the detergent or rinsing water.
- 01  Components contained in the package (e.g. plastic bags) could be dangerous; keep them out of reach of children and pets.
 - 02  The use of this machine for anything not specified in this manual may be dangerous and must be avoided.
 - 03  The manufacturer cannot be held responsible for any damage/injury caused to persons, animals or property caused by misuse of the appliance, not in compliance with manual instructions.
 - 04  Plug in the appliance only if the power voltage is the same shown on the rating plate and only if the power supply mains has a protective earthing system.
 - 05  Do not touch the plug of the power cable with wet hands.
 - 06  Do not pull the plug by its power cable.
 - 07  Do not drag the appliance by its power cable.
 - 08  Unwind the power cable completely before use.
 - 09  Avoid using electrical extension cables; if necessary, use an extension cable with a safety approval mark with a protective earthing system. Minimum size of extension cable is 2.5 mm².
 - 09c  Inadequate extension cords can be dangerous. If an extension cord is used, it must be suitable for outdoor use and the plug and socket must be of watertight construction, or connections must be dry, away from the ground and a cable reel must be used so that the socket is at a distance of at least 60 mm from the ground.
 - 11  **Periodically examine the mains cable and machine for damage. If any damage is**

found, do not use the appliance but contact your service centre for repair.

- 12 ⚠ Do not use the appliance for steam cleaning electrical appliances or electric sockets.
- 13 ⚠ Once the appliance is plugged in, do not work with wet hands or feet.
- 14 ⚠ Do not immerse the appliance in any liquid.
- 15 ⚠ Do not steam-clean the appliance.
- 16 ⚠ Service and repairs must be carried out by qualified personnel only. Only use manufacturer original spare parts for service repair.
- 17 ⚠ Before connecting the appliance, make sure that the nameplate data are the same as those of the electrical mains.
- 17c ⚠ The electric supply connection shall be made by a qualified electrician and comply with IEC 60364-1. It is recommended that the electric supply of this machine should include either a residual current device that can interrupt the supply if the leakage current to earth exceeds 30 mA for 30 ms or a device which can test the earth circuit..
- 18 ⚠ Ensure that power sockets used are correct for the machine.
- 20 ⚠ The electric cable must be replaced only by an authorised service centre.
- 25 ⚠ Do not put your hands close to the steam jet.
- 26 ⚠ Never obstruct the steam outlet.
- 27 ⚠ Do not point the steam jet towards people or animals.
- 28 ⚠ During use the appliance could overheat if covered.
- 29 ⚠ If the appliance is lent to someone else, the instruction manual should also be passed on.
- 16i ⚠ This appliance is not intended for use by persons (including children) with reduced physical, sensory or mental capabilities, or lack of experience and knowledge.
- 17i ⚠ Children should be supervised to ensure that they do not play with the appliance.
- 04i ⚠ This appliance has been designed for use with the detergent provided or the detergent specified by the manufacturer, such as a neutral shampoo based on biodegradable anionic surface active detergents. The use of other detergents or chemicals may put the appliance's safety at risk.

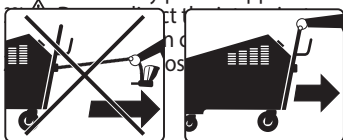

- 08i ⚠ High pressure hoses, fittings and couplings are important for the safety of the machine. Use only hoses, fittings and couplings recommended by the manufacturer. (it is extremely important

to protect these components against damage by avoiding their improper use and protecting them against bending, knocks and scratches).

- 22i ⚠ To ensure machine safety, use only original spare parts from the manufacturer or approved by the manufacturer.

ADDITIONAL RISKS

In order to work in the maximum safety conditions and to avoid any dangerous situation and accident, the operator must follow the operating instructions and regulations listed below.

- If the machine must be disarmed immediately for any reason whatsoever, turn the main switch to the OFF position.
- During the machine functioning, it is strictly forbidden to remove the safety devices assembled by the builder on the machine in order to protect the operator while performing his tasks.
- Only skilled and qualified operators can use the machine.
- Never leave the machine unattended.
- To work, the machine requires only one operator.



It is obligatory to wear protective gloves when using the machine.



It is obligatory to wear protective goggles when using the machine.

WARNING ABOUT THE ADDITIONAL RISKS

The following warning plates are applied to the machine:



CAUTION! It is important to be careful of the following items.



WARNING Danger from hot steam.



WARNING Danger of scalding



Danger from hot steam.



WARNING: High pressure jets can be dangerous if subject to misuse. The jet

must not be directed at persons, animal, live electrical equipment or the machine itself.

ADVANTAGES

Steam at 183°C cleans and sterilises all surfaces perfectly. This machine is especially suitable for removing greasy dirt because it melts the substance making removal easy with micro fibre cloths or by vacuum cleaning. When used correctly, this machine can reduce detergent use by more than 80%, and disinfectants by over 90%, thus resolving drainage problems. This system also reduces labour time by 30%. This generator is a professional machine with high quality components that comply with all main international safety standards. The certified boiler is built in high resistance stainless steel.

SAFETY DEVICE

 **WARNING:** the gun is fitted with a safety catch. Whenever use of the machine is interrupted it is important to operate the safety catch to prevent accidental activation of the jet.



- Safety valve
- Manostat
- Thermostat thermal fuse.

The steam hose connections are equipped with a double safety block .

Steam outlet valve, closed.

TECHNICAL CHARACTERISTICS

TECHNICAL DATA

(see technical data plate)

TECHNICAL DATA Model	DSG-8 EX	DSG-5 EX
Supply:	3PH 400V 50Hz	3PH 400V 50Hz
(low voltage handle, 18V)	18V	18V
Installed power:	8200 W	5200 W
Boiler capacity:	4,5 ℓ	4,5 ℓ
Water tank capacity:	10 ℓ	10 ℓ
Boiler water supply system: continuous automatic pump		
Minimum supply water temperature	0°C	0°C
Steam pressure:	9 bar - 10,8 bar max	9 bar - 10,8 bar max
Steam Flow rate:	13,5 kg/h	8,0 kg/h
Steam temperature in boiler:	max. 183°C	max. 183°C
Measurements in cm:	62 x 40 x 86;	62 x 40 x 86;
Empty weight	32 Kg	32 Kg
Weight with accessories:	34,5 Kg	34,5 Kg
Arm vibrations	$a_h \leq 2,5 \text{ m/s}^2$	$a_h \leq 2,5 \text{ m/s}^2$
Acoustic pressure	LpA $\leq 70 \text{ dB(A)}$	LpA $\leq 70 \text{ dB(A)}$

Values according to standard EN 60335-2-79.

MACHINE COMPONENT DESCRIPTION

1 Main switch. This connects the machine on line when turned to ON position. Vice versa, the machine is disconnected when the switch is in OFF position.

2 Control panel:

- A: Green POWER pilot light
- B: Red FAILURE pilot light
- C: Green FULL BOILER pilot light
- D: Yellow EMPTY BOILER pilot light
- E: Green HEATING pilot light
- F: Green WATER PUMP pilot light
- G: Green SOAP PUMP pilot light
- H: Green STEAM pilot light
- I: SOAP ON button
- K: DRAIN button

3 Multiple socket:
3A= Steam socket;

3C= Presa corrente con bloccaggio di protezione

4 Adjustment knob for steam control. This varies the quantity of steam required by rotating in clockwise or opposite direction.

5 Pressure gauge to indicate steam pressure in the boiler.

⚠ WARNING - Never use distilled water! The machine may not run correctly.

6 Water reserve tank.

7 Detergent reserve tank (properly diluted in water).

8 Steam outlet valve, closed

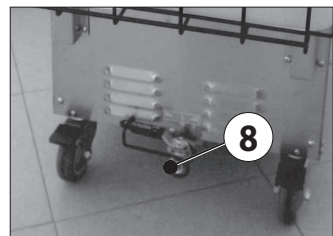
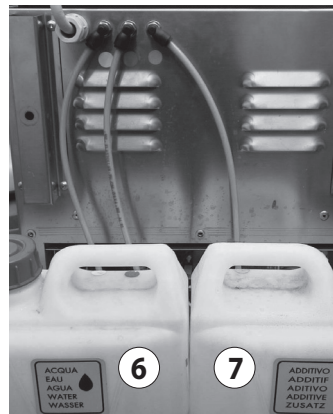
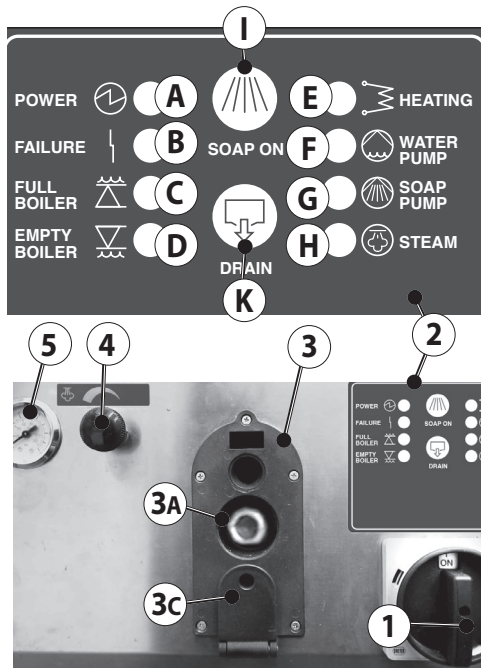

ACCESSORIES

Put the gun plug in the special socket then block it by means of the two levers;

CONNECTION TO FLEXIBLE HOSE:

- Open hatch A, insert the rapid snapon attachment B of the flexible hose into the machine connection, and push in as far as possible.
- To disconnect the flexible hose, open hatch A, press the release button C and extract the hose.

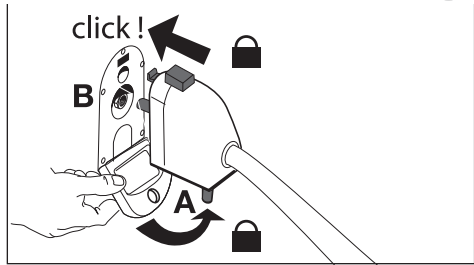

STARTING UP AND OPERATING THE MACHINE

- 1) Check the level of the water and detergent tanks. If necessary, fill these tanks.
- 2) Connect the supply cable to the main line socket.
- 3) Turn main switch (1) to ON position.
- 4) Wait for the green HEATING light (E) to turn itself off and make sure the gauge (5) shows a pressure reading of 9 bar.

At this point, the machine is ready for operation.

- 5) To discharge the detergent, press the SOAP ON button (I).

Or: press the SOAP ON button (J) to top gun.

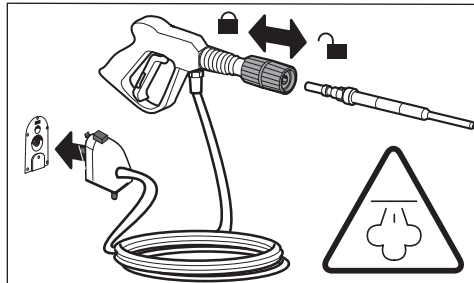
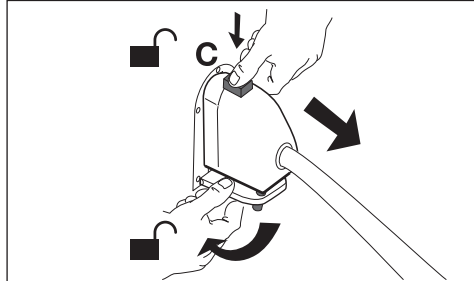

SWITCHING OFF THE MACHINE

- 1) Press ENABLE DRAIN button (K) to disable the resistances and water pump.
- 2) Using the pistol, allow all the steam in the boiler.
- 3) Turn the main switch (1) to the OFF position.

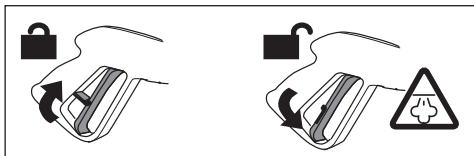
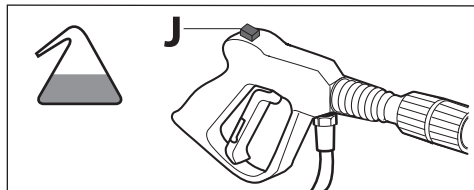

MAINTENANCE OPERATIONS

EMPTYING OUT THE BOILER

The stainless steel boiler presents specifications which enable its use with normal water. As a rule, once a week, or if the machine is not being operated, empty out the boiler using the special tap B. It is very important to clean the hoses and boiler thoroughly to prevent lime from forming.

To eliminate this problem, please follow these fundamental instructions:

- never leave the machine switched when not in use. Switch off the machine main switch when it is not in use.

If there is a considerable quantity of lime formation, use a specific descaling product for lime elimination, or a mixture of vinegar and water, proceeding as follows:

- wait till the machine has cooled down completely.
- open the discharge cock **(8)** to empty the boiler.
- pour a mixture of water and vinegar, or a specific descaling product into the water reserve tank.
- fill the boiler.
- when specific descaling products are used, leave the product to act for at least 3 hours.

When using vinegar and water, leave it for 12 hours.

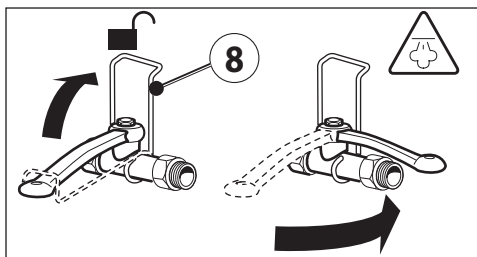

Once sufficient time has passed for the products to remove the lime, proceed as follows:

- power on the machine and then switch it off when the gauge shows a pressure reading of 0.5 - 1 bar; this will create an internal pressure in the boiler, sufficient to allow water and limescale to be removed.
- open the discharge cock **(8)** to allow the contents of the boiler to be removed.

If there is still a certain quantity of lime present repeat the operation until the discharged water is free of lime deposits.

N.B: during the boiler cleaning operation, avoid letting out steam from the pistol.

- Once the operation has been completed, close the cock **(8)** carefully.

- Adequate and suitable maintenance operations are a deciding factor for long machine life, correct working conditions, top performance, and to ensure that all the safety systems provided by the manufacturer function correctly.
- Maintenance, repairs and replacement operations must be performed by qualified technicians familiar with the machine technology.

DISPOSAL (WEEE)



As the owner of electrical or electronic equipment, the law (in accordance with the EU Directive 2012/19/EU on waste from electrical and electronic equipment and the national laws of the EU Member States that have implemented this Directive) prohibits you from disposing of this product or its electrical / electronic accessories as municipal solid waste and obliges you to make use of the appropriate waste collection facilities.

Disposing of the product in the environment can cause great harm to the environment itself and human health.

The symbol in the figure indicates the urban waste containers and it is strictly prohibited to dispose of the equipment in these containers. Non-compliance with the regulation stipulated in the Directive 2012/19/EU and the decrees implemented in the various EU Member States is administratively punishable.

GUARANTEE

The guarantee will not be considered valid if any modifications, tampering or repairs have been made on the machine without the manufacturer's written authorisation. The machine is delivered packed in a cardboard carton, and any interventions made on the machine must be performed exclusively by the manufacturer's assistance service only. This guarantee is not applicable to any faults or malfunction caused by accidents, negligence, unreasonable use, incorrect use and/or other reasons that are not caused by faults in manufacturer's materials or labour. It is obligatory to use original spare parts.

ROUTINE MAINTENANCE TABLE			
OPERATION	MACHINE PART	PERIODICITY	
Boiler steam blow-off	-	Every day	The user
Visual control	Machinery + gun ----- Electric parts	Every week	The user
	Sealing of the water and steam conductor + gun	Every mont	The user
	-	Every week	The user



WARNING : Supplementary maintenance should only be carried out by a **QUALIFIED TECHNICIAN**, following the table below (guideline only):

SUPPLEMENTARY MAINTENANCE TABLE			
OPERATION	MACHINE PART	PERIODICITY	
Boiler cleaning	(disassemble the resistors and remove the limestone)	Every year	QUALIFIED TECHNICIAN

	TROUBLES	CAUSES	SOLUTIONS
1	THE GENERATOR PRESSURE DOES NOT INCREASE	<ul style="list-style-type: none"> - Resistance contactor - Pressure switch - Resistance 	<ul style="list-style-type: none"> - Check the resistance contactor - Check the pressure switch - Check the resistance
2	THE PUMP CANNOT RUN 2.1 It loads no water 2.2 Sound allarm 2.3 It does not run	<ul style="list-style-type: none"> - The water tank is empty - Pump - Lack of water in the tank - water solenoid valve - Pump - Water level probe 	<ul style="list-style-type: none"> - Fill the tank - Replace the pump - Fill the tank - Replace the pump - Check and eventually replace it - Clean the probe
3	THE SAFETY VALVE OPENS REPEATEDLY 3.1 It keeps on loading water	<ul style="list-style-type: none"> - Boiler water level probe - Check the electronic level - Pressure switch - Resistance contactor - Safety valve 	<ul style="list-style-type: none"> - Clean the probe - Replace it - Replace the pressure switch and check that the connection copper tube is free from incrustations. - Replace the resistance contactor - Replace the safety valve

MODE D'EMPLOI

EMPLOIS

Générateur de vapeur de type professionnel indiqué pour le nettoyage et l'hygiénisation de n'importe quelle surface et, en particulier, des lieux où les aliments sont préparés, travaillés ou consommés: restaurants, magasins et industries.

Autres emplois: nettoyage et hygiénisation de sanitaires, lieux publics et communautés en général, industries lourdes, métallurgiques et mécaniques, fonderies, et charpenteries, automobile, et travaux de restauration.



MISES EN GARDE GÉNÉRALES

- Avant d'utiliser votre machine, lisez attentivement le manuel.
Il vous fournira d'importantes indications au sujet de la sécurité durant l'installation, l'utilisation et l'entretien de la machine.
- La non-observance des indications relatives à la sécurité peut provoquer de graves lésions personnelles et endommager sérieusement l'appareil.
- Conserver soigneusement ce livret pour toute consultation future jusqu'au démantèlement de la machine.
- Les procédures d'utilisation doivent être effectuées correctement; en cas de négligence, le constructeur ne saurait être tenu responsable pour d'éventuels dommages aux personnes, animaux ou objets dérivant de la non-observance de ce qui suit.
- La machine doit toujours rester en position verticale; elle ne doit jamais être retournée.
- La machine est équipée d'une installation de sécurité pourvue d'une prise de terre. L'opérateur devra se charger d'installer des protections contre les courts-circuits et les surcharges conformément aux normes en vigueur afin de protéger la ligne d'alimentation de la machine, en utilisant des interrupteurs magnétothermiques et des différentiels.
- Avant d'introduire de l'eau dans le réservoir, mettre la machine hors tension en plaçant l'interrupteur général sur off et ôter la fiche d'alimentation de la prise correspondante.
- Ne pas laisser la machine inutilement branchée. Éteindra l'interrupteur général de la machine lorsque cette dernière n'est pas utilisée.
- Avant d'effectuer une quelconque intervention d'entretien, se rappeler:
- De mettre la machine hors tension (sélecteur

interrupteur général sur off), - de débrancher le câble d'alimentation électrique.

- Éviter de diriger le pistolet à vapeur vers des personnes ou contre des objets délicats tels que plastiques, verres ou autres matériaux qui, au contact de la vapeur, pourraient fondre ou se détériorer.
- Les becs de distribution de la vapeur peuvent provoquer des brûlures. Par conséquent, éviter de les toucher avec les mains nues.
- La machine n'a pas été construite pour travailler dans un environnement explosif: il est donc formellement interdit de l'utiliser dans une atmosphère présentant un risque d'explosion.
- Pour déplacer l'appareil, utiliser exclusivement la poignée dont il est équipé.
Ne jamais le déplacer en utilisant le câble d'alimentation ou le câble du pistolet.
- S'assurer que le récipient utilisé pour le remplissage est propre et ne contient ni impuretés ni saletés.
- S'assurer du correct remplissage de réservoirs: un pour l'eau potable (pas déminéralisée, oxygénée) et l'autre pour le détergent ou eau pour le rinçage.

- 01 ⚠ Les éléments de l'emballage (sacs en plastique) représentent un danger potentiel. Ne les laissez pas à la portée des enfants ni des animaux.
- 02 ⚠ Toute utilisation autre que celle indiquée sur le présent manuel peut constituer un danger qui peut donc être évité.
- 03 ⚠ Le fabricant décline toute responsabilité pour des dommages causés aux personnes, animaux ou choses par suite de manque de respect de ces instructions ou si l'appareil a été utilisé d'une façon anormale.
- 04 ⚠ Ne branchez l'appareil que si la tension de secteur coïncide à celle indiquée sur la plaque signalétique et si la prise de courant est dotée de mise à la terre.
- 05 ⚠ **Ne saisissez jamais la fiche mâle avec les mains mouillées.**
- 06 ⚠ Ne tirez pas sur le cordon pour débrancher l'appareil.
- 07 ⚠ Ne traînez pas l'appareil en le tirant par son cordon.
- 08 ⚠ Déroulez entièrement le cordon avant d'utiliser l'appareil.
- 09 ⚠ Les rallonges électriques sont déconseillées. Cependant, si elles sont indispensables, utilisez des rallonges conformes aux normes de sécurité et munies de mise à la terre. Section minimum de la rallonge 2,5 mm².

- 09C ⚠ Les rallonges inadaptées peuvent s'avérer dangereuses. Si l'on utilise une rallonge, elle doit être adaptée pour un usage en extérieur et la fiche et la prise doivent être de type étanche à l'immersion, ou les branchements doivent être secs, loin du sol et il faut utiliser un dévidoir permettant de garder la prise à une distance minimum de 60 mm du sol.
- 11 ⚠ **Contrôler scrupuleusement si le câble électrique, la fiche ou des parties isolées de l'appareil ne soient pas endommagées et dans un tel cas ne pas utiliser l'appareil mais s'adresser au Service Après Vente pour sa réparation.**
- 12 ⚠ N'utilisez pas l'appareil pour nettoyer à la vapeur les appareils électriques ou les prises de courant.
- 13 ⚠ Ne faites pas marcher l'appareil les mains ou les pieds mouillés.
- 14 ⚠ N'immergez l'appareil dans aucun liquide.
- 15 ⚠ Ne nettoyez pas l'appareil à la vapeur.
- 16 ⚠ L'entretien et les réparations doivent être assurés par des personnes spécialisées; les pièces qui éventuellement sont endommagées seront remplacées par des pièces de rechange d'origine.
- 17 ⚠ Avant de brancher l'appareil, s'assurer que les données de la plaque correspondent aux données du réseau électrique. Le branchement au réseau électrique doit être effectué par un ÉLECTRICIEN QUALIFIÉ et doit être conforme aux dispositions de la norme CEI 60364-1. L'alimentation électrique de cette machine doit comprendre un dispositif à courant différentiel en mesure de couper l'alimentation si le courant de fuite à la terre dépasse les 30 mA pendant 30 ms ou un dispositif en mesure de tester le circuit de terre.
- 18 ⚠ Vérifier que la prise murale soit conforme à la fiche de l'appareil.
- 20 ⚠ Le cordon électrique ne peut être remplacé que dans un centre SAV agréé.
- 25 ⚠ Évitez de toucher des mains le jet de vapeur.
- 26 ⚠ N'obstruez pas la sortie du jet de vapeur.
- 27 ⚠ Ne dirigez pas le jet de vapeur sur les personnes ni sur les animaux.
- 28 ⚠ Ne couvrez pas l'appareil pendant qu'il marche, il pourrait surchauffer.
- 29 ⚠ Si l'appareil est prêté à d'autres personnes, la notice devra leur être remise avec elle.
- 16i ⚠ Cet appareil n'est pas prévu pour être utilisé par des personnes (enfants compris) avec des capacités physiques, sensorielles ou mentales réduites, ou ayant un manque d'expérience et de connaissances.
- 17i ⚠ Les enfants doivent être surveillés afin de s'assurer qu'ils ne jouent pas avec l'appareil.
- 04i ⚠ Cet appareil a été conçu pour être utilisé avec

le détergent fourni ou préconisé par le fabricant, type shampoing neutre à base de tensioactif biodégradables non ioniques. Le recours à d'autres détergents ou d'autres substances chimiques peut compromettre la sécurité de l'appareil.

- 23i ⚠ Ne pas adresser le jet de l'appareil vers l'utilisateur même qu'il y a des autres personnes pour

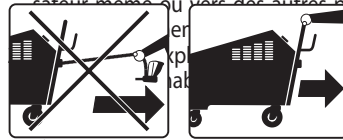

- 08i ⚠ Les tubes flexibles, les accessoires et les raccords haute pression sont importants pour la sécurité de l'appareil. N'utiliser que des tubes flexibles, des accessoires et des raccords prescrits par le constructeur (il est extrêmement important de conserver ces composants intacts en évitant qu'ils ne soient utilisés de façon impropre et en les protégeant contre les plis, les chocs et les abrasions).
- 22i ⚠ Afin d'assurer la sécurité de l'appareil, utiliser uniquement des pièces détachées d'origine ou agréées par le fabricant.

RÉSIDUELS

Pour permettre à l'opérateur de travailler en conditions de sécurité maximum et lui éviter de se trouver dans des situations dangereuses qui pourraient causer des accidents, nous indiquons les règles de conduite à suivre.

- Si, pour quelque raison que ce soit, il s'avérait nécessaire de désarmer rapidement la machine, mettre sur OFF l'interrupteur général.
- Il est strictement interdit, durant le fonctionnement de la machine, d'enlever les protections installées par le Constructeur afin de préserver la santé de l'opérateur.
- Seul un personnel expérimenté et qualifié est autorisé à utiliser la machine.
- Ne jamais laisser l'appareil sans surveillance.
- La machine ne peut être utilisée que par un seul opérateur.



- Le port de gants de protection est obligatoire lorsqu'on utilise la machine.



- Le port de lunettes de protection est obligatoire lorsqu'on utilise la machine.

SIGNALISATION DES RISQUES RÉSIDUELS

Sur la machine sont présentes des signalisations re-

latives aux risques résiduels:



ATTENTION! REDOUBLEZ D'ATTENTION POUR DES MOTIFS DE SÉCURITÉ.



AVERTISSEMENT Danger provoqué par de la vapeur bouillante.



AVERTISSEMENT Danger de brûlures



Danger provoqué par de la vapeur bouillante.



ATTENTION: Les jets haute pression peuvent être dangereux s'ils ne sont pas correctement utilisés. Ne pas les diriger

sur des personnes, des animaux, des appareils électriques branchés ou sur l'appareil lui-même.

CARACTÉRISTIQUES TECHNIQUES

AVANTAGES

La vapeur à 183°C nettoie parfaitement et hygiénise n'importe quelle surface. La machine est idéale pour éliminer les salissures grasses - puisqu'elle les dissout - en facilitant de la sorte l'enlèvement à l'aide de linges en microfibre ou par aspiration. Un usage correct de la vapeur permet de réduire de plus de 80 % l'emploi de produits détergents et de plus de 90% celui des désinfectants, en résolvant ainsi les problèmes d'évacuation. En outre, ce système permet d'obtenir une réduction de 30% des heures de main-d'oeuvre. Le générateur est professionnel: il est fabriqué avec des composants de haute qualité et répond aux principales normes internationales de sécurité. La chaudière certifiée est en acier inoxydable à haute résistance.

CARACTÉRISTIQUES TECHNIQUES

DONNÉES TECHNIQUES

(voir plaque données techniques)

Model	DSG-8 EX	DSG-5 EX
Alimentation:	3PH 400V 50Hz	3PH 400V 50Hz
(poignée basse tension,18V)	18V	18V
Puissance installée: 8200 W	8200 W	5200 W
Capacité de la chaudière:	4,5 ℓ	4,5 ℓ
Capacité de la réserve d'eau:	10 ℓ	10 ℓ
Système d'alimentation de l'eau dans la chaudière: avec pompe automatique "en continu"		
Température minimum eau d'alimentation	0°C	0°C
Pression de la vapeur:	9 bar - 10,8 bar max	9 bar - 10,8 bar max
Débit de la vapeur:	13,5 kg/h	8,0 kg/h
Température de la vapeur dans la chaudière:	max. 183°C	max. 183°C
Dimensions en cm	62 x 40 x 86;	62 x 40 x 86;
Poids vide:	32 Kg	32 Kg
Poids avec accessoires:	34,5 Kg	34,5 Kg
Vibrations transmises à l'utilisateur	$a_h \leq 2,5 \text{ m/s}^2$	$a_h \leq 2,5 \text{ m/s}^2$
Niveau de pression acoustique	LpA $\leq 70 \text{ dB(A)}$	LpA $\leq 70 \text{ dB(A)}$

Values according to standard EN 60335-2-79.

DISPOSITIFS DE SÉCURITÉ

⚠ ATTENTION: Le pistolet est doté d'un arrêt de sécurité. À chaque interruption de l'utilisation de la machine, il est important d'actionner l'arrêt de sécurité pour éviter toute ouverture accidentelle.



- Soupape de sécurité
- Pressostat
- Thermostat , protecteur thermique

Les raccords des tuyaux de la vapeur sont pourvus d'un double blocage de sécurité .

Vanne de sortie de vapeur fermé, avec blocage de sécurité.

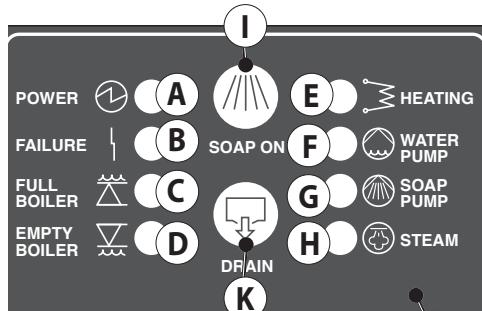

DESCRIPTION DES DISPOSITIFS DE LA MACHINE

1 Interrupteur général. Il fournit le courant à la machine lorsqu'il est mis sur ON. Mis sur OFF, la machine est désarmée.

2 Panneau de commande:

A: Témoin vert de LIGNE

B: Témoin rouge de PANNE

C: Témoin vert de CHAUDIÈRE PLEINE

D: Témoin jaune de CHAUDIÈRE MANQUE EAU

E: Témoin vert de CHAUFFAGE

F: Témoin vert de POMPE À EAU

G: Témoin vert de POMPE À SAVON

H: Témoin vert de VAPEUR

I: Poussoir HABILITER DISTRIBUTION SAVON

K: Poussoir HABILITER ÉVACUATION MACHINE

3 Prise multiple:

3A= Prise vapeur;

3C= Prise de courant avec protection

4 Poignée de réglage de la quantité de vapeur. Elle permet de modifier la quantité de vapeur à distribuer, en la tournant dans le sens horaire ou antihoraire.

5 Manomètre servant à indiquer la pression de la vapeur présente dans la chaudière.

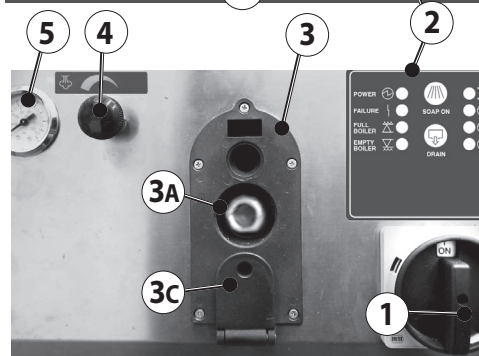

⚠ MISE EN GARDE

-Ne pas utiliser d'eau distillée! La machine ne fonctionnerait pas correctement.

6 Bidon de réserve eau.

7 Bidon de réserve de détergent (opportunément dilué dans l'eau).

8 Vanne de sortie de vapeur fermé.

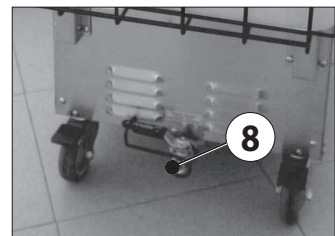

ACCESSORIES

Introduire la fiche dont est équipé le pistolet dans la prise spécifique, puis bloquer au moyen des deux leviers;

RACCORDEMENT DU TUYAU FLEXIBLE

Procéder de la façon suivante:

- Ouvrir le portillon A, insérer l'attache rapide B du tuyau flexible dans la prise de la machine et pousser à fond.
- Pour décrocher le tuyau flexible, ouvrir le portillon A, appuyer sur le bouton de décrochage C et retirer la prise.

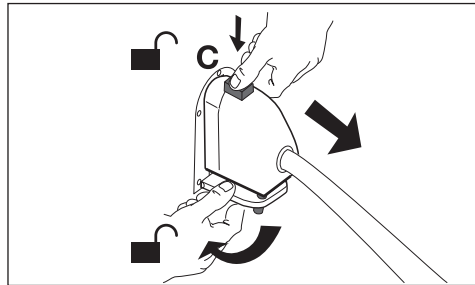
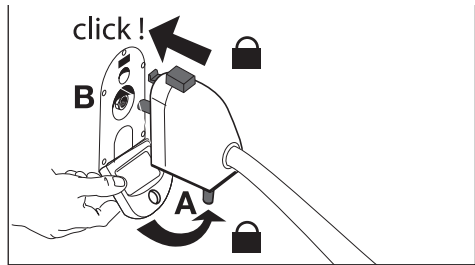

MISE EN MARCHÉ ET EN SERVICE DE LA MACHINE

- 1) Contrôler le niveau des réservoirs d'eau et de détergent. Éventuellement, en effectuer le remplissage.
- 2) Brancher la fiche d'alimentation à la prise de courant.
- 3) Mettre l'interrupteur général (1) sur ON.
- 4) Attendre que le témoin vert de CHAUFFAGE (E) s'éteigne et contrôler que le manomètre (5) indique une pression égale à 9 bars.

Dès lors, la machine est prête à l'emploi.

- 5) Pour distribuer le détergent, appuyer sur le poussoir HABILITER DISTRIBUTION SAVON (I).
- Ou appuyer sur le poussoir HABILITER DISTRIBUTION SAVON (J) sur le pistolet.

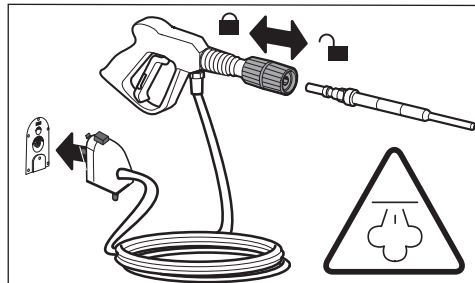

MISE À L'ARRÊT DE LA MACHINE

- 1) Appuyer sur le poussoir HABILITER ÉVACUATION MACHINE (K). De cette façon, on désactive les résistances et la pompe à eau.
- 2) À l'aide du pistolet, vider toute la vapeur se trouvant encore dans la chaudière.
- 3) Mettre l'interrupteur général (1) sur OFF.

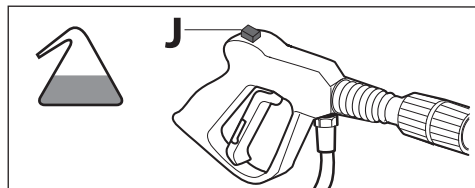

INTERVENTIONS D'ENTRETIEN

VIDAGE DE LA CHAUDIÈRE

La chaudière en acier inox possède des caractéristiques qui lui permettent d'utiliser de l'eau nor-

male. Chaque semaine, ou si la machine n'est pas utilisée, il est de règle de vider la chaudière en ouvrant le robinet B.

Il est très important de nettoyer les tuyaux et la chaudière afin d'éviter la formation de calcaire.

Pour palier à ce problème, il est nécessaire de suivre quelques instructions fondamentales:

- ne jamais laisser la machine allumée inutilement; éteindre l'interrupteur général de la machine lorsque cette dernière n'est pas utilisée.

Si la formation du calcaire est très importante, utiliser un produit désincrustant approprié ou un mélange d'eau et de vinaigre, en procédant de la façon suivante:

- attendre que la machine soit refroidie.
- intervenir sur le robinet d'évacuation **(8)** pour vider la chaudière.
- verser le mélange d'eau et vinaigre ou le produit désincrustant dans le bidon de réserve d'eau.
- remplir la chaudière.
- si l'on utilise un produit désincrustant, le laisser agir pendant au moins 3 heures.

Si l'on utilise le mélange d'eau et vinaigre, laisser agir pendant 12 heures.

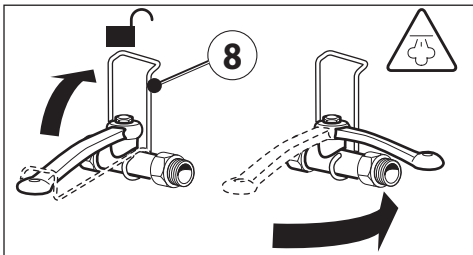

Après que le temps nécessaire à la désincrustation s'est écoulé, agir comme suit:

- mettre la machine en marche et l'éteindre lorsque le manomètre indique une pression de 0,5 - 1 bar; cette opération permet d'avoir, à l'intérieur de la chaudière, une pression suffisante pour faire sortir l'eau et le calcaire.
- ouvrir le robinet d'évacuation **(8)** pour faire sortir le contenu de la chaudière.

Si l'on remarque la présence de nombreux résidus de calcaire, répéter l'opération jusqu'à ce que l'eau évacuée soit exempte de calcaire.

N.B: durant l'opération de nettoyage de la chaudière, veiller à ce que le pistolet n'émette pas de vapeur.

- Au terme de l'opération, fermer soigneusement

le robinet **(8)**.

- Un entretien adéquat constitue un facteur déterminant pour une plus longue durée de vie de la machine en conditions de fonctionnement et de rendement optimales, et pour garantir les conditions de sécurité fixées par le Constructeur.
- Les opérations d'entretien, de substitution et de réparation doivent être confiées à un personnel technique qualifié connaissant les technologies appliquées à la machine.

ÉLIMINATION



En tant que propriétaire d'un appareil électrique ou électronique, la loi (conformément à la directive EU 2012/19/EU sur les déchets des appareils électriques et électroniques et aux législations nationales des Etats membres UE qui ont mis en œuvre cette directive) vous défend d'éliminer ce produit ou ses accessoires électriques/électroniques comme un déchet domestique solide urbain et vous impose au contraire de l'éliminer dans les centres de collecte prévus à cet effet.

L'abandon du produit dans l'environnement pourrait provoquer de graves dommages à l'environnement et à la santé de l'homme.

Le symbole sur la figure représente le bidon des déchets urbains et il est impérativement interdit de placer l'appareil dans ces conteneurs. Le non respect des indications de la directive 2012/19/EU et des décrets de mise en œuvre des différents Etats communautaires peut être sanctionné du point de vue administratif.

GARANTIE

La garantie expirerait au cas où des modifications, altérations ou réparations seraient effectuées sans notre autorisation écrite.

La machine est fournie emballée dans une boîte en carton et toute éventuelle intervention doit être effectuée seulement et exclusivement par notre Service Assistance. La garantie ne s'applique pas si des défauts ou des mauvais fonctionnements de la machine ont été provoqués par des accidents, une négligence, une utilisation irraisonnable ou non appropriée et/ou par d'autres causes ne pouvant être ramenées à des défauts de matériel ou de main-d'œuvre. L'emploi de pièces de rechange d'origine est obligatoire.

TABLEAU D'ENTRETIEN ORDINAIRE

TABLEAU D'ENTRETIEN ORDINAIRE			
Évacuation chaudière	-	Tous les jours	Utilisateur
Contrôle visuel	Outillage + pistolet ----- Parties électriques	Hebdomadaire	Utilisateur
	Étanchéité conducteur vapeur et eau + pistolet	Mensuel	Utilisateur
	-	Hebdomadaire	Utilisateur

⚠ MISE EN GARDE: L'entretien extraordinaire ne doit être réalisé que par un **technicien spécialisé**. Pour ces interventions, suivre le tableau suivant (données indicatives).

TABLEAU D'ENTRETIEN EXTRAORDINAIRE

TABLEAU D'ENTRETIEN EXTRAORDINAIRE			
Nettoyage chaudière	(en démontant les résistances et en les détartrant)	1 fois par an	technicien spécialisé

	PROBLÈMES	CAUSES	SOLUTIONS
1	LE GÉNÉRATEUR NE MONTE PAS EN PRESSION	<ul style="list-style-type: none"> - Contacteur résistances - Pressostat - Résistance 	<ul style="list-style-type: none"> - Contrôler le contacteur résistances - Contrôler le pressostat - Contrôler la résistance
2	LA POMPE NE FONCTIONNE PAS 2.1 Elle ne charge pas l'eau 2.2 Avertisseur sonore	<ul style="list-style-type: none"> - Réservoir eau vide - Pompe - Absence d'eau dans le réservoir - Pompe 	<ul style="list-style-type: none"> - Remplir le réservoir - Substituer la pompe - Remplir le réservoir - Substituer la pompe
3	LA VANNE DE SÛRETÉ S'OUVRE CONTINUELLEMENT 3.1 Elle charge continuellement de l'eau	<ul style="list-style-type: none"> - Sonde niveau eau - Contrôle niveau électronique - Pressostat - Contacteur résistance - Vanne de sûreté 	<ul style="list-style-type: none"> - Nettoyer la sonde - Le substituer - Substituer le pressostat et vérifier si le tuyau de raccordement en cuivre n'est pas entartré - Substituer le contacteur résistances - Substituer la vanne de sûreté

BEDIENUNGSANLEITUNG

ANWENDUNGEN

Der professionelle Dampferzeuger wird zum Reinigen und Desinfizieren von beliebigen Oberflächen, insbesondere von solchen Flächen, auf denen Lebensmittel zubereitet, verarbeitet oder verzehrt werden, verwendet, d.h. in Restaurants, Geschäften und in der Industrie.

Weitere Anwendungsgebiete: Reinigen und Desinfizieren von Sanitäranlagen, öffentlichen Lokalen und Gemeinschaften, Schwerindustrie, Metallindustrie, Gießereien und Zimmereien, Autogebiet, Umbau.

ACHTUNG: ALLGEMEINE HINWEISE SICHERHEIT WARNHINWEISE

- Vor Gebrauch ihrer Maschine lesen sie bitte aufmerksam die vorliegende Bedienungsanleitung. Diese enthält wichtige Sicherheits-, Installations-, Gebrauchs- und Wartungshinweise.
- Die Nichtbeachtung eines beliebigen Sicherheitshinweises kann zu schweren Personen und sachschiäden führen.
- Die vorliegende Bedienungsanleitung muß als Nachschlagewerk sorgfältig bis zur endgültigen Demontage der Maschine aufbewahrt werden.
- Die Gebrauchs und Wartungsvorgänge müssen ordnungsgemäß durchgeführt werden; bei Nachlässigkeit kann der Hersteller für Personen, sachschiäden oder Tierschäden nicht verantwortlich gemacht werden.
- Die Maschine muß stets vertikal stehen und darf nicht umgekippt werden.
- Die Maschine ist mit Sicherheitseinrichtung und Erdung ausgestattet. Es ist Aufgabe des Betreibers Absicherungen wie Leistungs und Differentialschaltung gegen Kurzschluß und Überlast anzubringen, die geltenden Vorschriften erfüllen, um die Netzleitung der Maschine abzusichern.
- Bevor der tank mit Wasser befüllt wird, ist die Maschine am Hauptschalter abzuschalten und der Netzstecker aus der Steckdose zu ziehen.
- Die Maschine nicht unnötig eingeschaltet lassen. Die Maschine am Hauptschalter abschalten, wenn sie nicht gebraucht wird.
- Vor Durchführung einer beliebigen Wartungsvertrag ist stets:
- Die Maschine abzuschalten (Hauptschalter auf off stellen),

- Der Netzstecker aus der Steckdose zu ziehen.
- Die Dampfpistole darf weder auf Personen noch auf empfindliche Gegenstände aus Kunststoff, Kristall oder anderen Materialien, die beim Kontakt mit Dampf schmelzen oder beschädigt werden könnten, gerichtet werden.
- Die Dampfdüsen können Verbrennungen verursachen; ohne Schutzhandschuhe dürfen die düsen nicht berührt werden.
- Die Maschine wurde nicht zur Benutzung in explosiver Umgebung gebaut und es ist daher strengstens verboten, die Maschine in Bereichen, in denen Explosionsgefahr besteht, zu betreiben.
- Das gerät darf ausschließlich am angebrachten griff verfahren werden.

Auf keinen fall darf es am Netzkabel oder am Kabel der Pistole gezogen werden.

- Sicherstellen, dass die verwendete Füllkanne sauber ist.
- Bitte kontrollieren sie, die fehlerfreie Fuellung der Tankbehälter: einer ist nur Fuer Trinkwasser geeignet (kein demineralisiertes, sauerstoffreiches Wasser); einer zu Reinigungsmittel oder Spue lungswasser passend.

01  Die Verpackungsmaterialien (z.B. Plastiktüten) können potentielle Gefahrenquellen darstellen und sind daher außer Reichweite von Kindern und Tieren zu halten.

02  Jeder Gebrauch des Gerätes, der in dieser Anleitung nicht beschrieben ist, kann gefährlich sein und muß daher vermieden werden.

03  Der Hersteller ist nicht verantwortlich für jedweden Schaden an Personen oder Gegenständen, verursacht durch falschen Gebrauch des Gerätes oder durch Nichtbeachten der in dieser Anleitung gegebenen Instruktionen.

04  Das Gerät nur anschließen, wenn die Netzspannung mit der auf dem Typenschild des Gerätes angegebenen Spannung übereinstimmt, und wenn die Steckdose vorschriftsmäßig geerdet ist.

05  **Netzstecker niemals mit feuchten Händen anpacken.**

06  Ziehen Sie niemals am Netzkabel selbst, um Stecker aus der Steckdose zu ziehen.

07  Das Gerät nicht mittels des Netzkabels ziehen.

08  Rollen Sie vor dem Gebrauch das Netzkabel stets komplett aus.

09  Wir raten vom Gebrauch von Verlängerungskabeln ab; sollten sie dennoch notwendig sein, verwenden Sie bitte nur geerdete Verlängerungskabel, die mit dem Zeichen der Sicherheitszulassung gekennzeichnet sind. Mindestquerschnitt des Verlängerungskabels 2,5 mm².

09c ⚠ Nicht geeignete Verlängerungskabel können gefährlich sein. Wenn man ein Verlängerungskabel verwendet, muss es für Außengebrauch geeignet sein und der Stecker und die Steckdose müssen wasserdicht sein oder die Anschlüsse müssen trocken und entfernt vom Boden sein und es muss eine Kabeltrommel verwendet werden, die die Steckdose auf mindestens 60 mm Abstand vom Boden hält.

11 ⚠ **Sorgfältig überprüfen, ob die Netzanschlußleitung, das Gehäuse oder andere Teile des Gerätes beschädigt sind; falls ja, das Gerät keinesfalls benutzen und Reparatur beim Kundendienst veranlassen.**

12 ⚠ Verwenden sie das Gerät nicht zum Dampfreinigen von elektrischen Geräten oder Steckdosen.

13 ⚠ Nicht mit nassen Händen bzw. Füßen arbeiten, wenn das Gerät angeschlossen ist.

14 ⚠ Das Gerät in keine Flüssigkeit eintauchen.

15 ⚠ Das Gerät nicht mit dem Dampf reinigen.

16 ⚠ Service und Reparaturen dürfen nur durch qualifiziertes Personal ausgeführt werden; Defekte Teile des Gerätes dürfen nur mit Originalteilen ersetzt werden.

17 ⚠ Bevor Sied es Gerät anschließen, vergewissern Sie sich, dass die Angaben auf dem Typenschild denen des Stromnetzes entsprechen. Der Anschluss an das Stromnetz muss von einem QUALIFIZIERTEN ELEKTRIKER durchgeführt werden und muss mit dem Inhalt der IEC 60364-1 übereinstimmen. Es wird empfohlen, dass die elektrische Versorgung dieser Maschine eine Differentialstromvorrichtung einschließt, die die Versorgung unterbrechen kann, wenn der Erdfehlerstrom 30 ms lang 30 mA überschreitet oder eine Vorrichtung, die den Erdschaltkreis prüfen kann.

18 ⚠ Überprüfen Sie, ob Steckdose und Gerätestecker zusammenpassen.

20 ⚠ Das Stromkabel darf nur von einer autorisierten Kundendienststelle ausgewechselt werden.

25 ⚠ Berühren Sie den Dampfstrahl mit den Händen nicht von der Nähe.

26 ⚠ Niemals den Dampfauslass verstopfen bzw. verhindern, dass der Dampf austreten kann.

27 ⚠ Richten Sie den Dampfstrahl niemals auf Personen oder Tiere.

28 ⚠ Decken Sie das Gerät während des Gebrauchs nicht ab, es könnte sich überhitzen.

29 ⚠ Falls Sie das Gerät anderen Personen ausleihen sollten, übergeben Sie ihnen bitte stets auch diese Bedienungsanleitung.

16i ⚠ Dieses Gerät ist nicht für die Nutzung durch Personen (einschließlich Kinder) mit stark reduzierten physischen, sensorischen oder geistigen Fähigkeiten oder Mangel an Erfahrung und Wis-

sen.

17i ⚠ Die Kinder sollten beaufsichtigt werden, um sicherzustellen, dass sie nicht mit dem Gerät spielen.

04i ⚠ Dieses Gerät wurde für den Einsatz mit dem vom Hersteller beigestellten oder vorgeschriebenen Reinigungsmittel (Typ neutrales Reinigungs-Shampoo auf der Basis biologisch abbaubarer anionischer Tenside) entwickelt. Die Verwendung anderer Reinigungsmitteln oder chemischer Substanzen kann die Sicherheit des Gerätes beeinträchtigen.

23i ⚠ Den Strahl nicht auf sich selbst oder andere Personen richten, um Schuhe oder Kleider zu reinigen.

21i ⚠ Explosionsgefahr. Sprühen Sie keine brennbaren Flüssigkeiten.

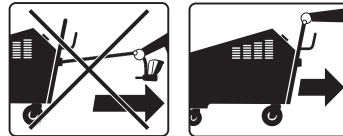

08i ⚠ Die Hochdruckschläuche, Zubehörteile und Anschlüsse sind wichtig für die Sicherheit des Gerätes. Benutzen Sie nur die vom Hersteller vorgeschriebenen Schläuche, Zubehörteile und Anschlüsse (es ist äußerst wichtig, dass diese Teile unversehrt bleiben, daher eine unangebrachte Verwendung vermeiden und sie vor Knicken, Stößen und Abschürfungen schützen).

22i ⚠ Die Maschinensicherheit zu gewährleisten, verwenden Sie nur Original-Ersatzteile vom Hersteller oder vom Hersteller zugelassen.

RESTRISIKEN

Zur Gewährleistung sicherer Arbeitsbedingungen und Vermeidung von Gefahrensituationen, werden nachstehend die Verhaltensweisen beschrieben, an die sich der Bediener zu halten hat, um Unfälle zu vermeiden.

- Sollte es aus irgendeinem Grund nötig sein, die Maschine schnell frei zu schalten, ist der Hauptschalter auf OFF zu stellen.
- Die vom Hersteller zum Schutz der Bediener vorgesehene Absicherungen dürfen während des Maschinenbetriebs auf keinen Fall entfernt werden.
- Die Maschine darf ausschließlich von erfahrenem Fachpersonal betrieben werden.
- Das Gerät darf nie unbeaufsichtigt gelassen werden.
- Die Maschine darf lediglich von einem Bediener bedient werden.



- Bei Verwendung der Maschine hat der Bediener Schutzhandschuhe zu tragen.



- Bei Verwendung der Maschine hat der Bediener Schutzhandschuhe zu tragen.

WARNSCHILDER

An der Maschine wurden die nachstehenden Warnschilder angebracht, die auf die Restrisiken hinweisen:



ACHTUNG! WICHTIGER HINWEIS, DER AUS SICHERHEITSGRÜNDEN ZU BEACHTEN IST.



WARNUNG GEFAHR DURCH HEISSEN WASSERDAMPF.



WARNUNG GEFAHR BRANDWUNDE



DAMPF. GEFAHR DURCH HEISSEN WASSERDAMPF.



ACHTUNG:

Hochdruckwasserstrahlen können gefährlich sein, wenn sie auf unangebrachte Weise benutzt werden. Der Strahl darf nicht auf Personen, Tiere, eingeschaltete Elektrogeräte oder das Gerät selbst gerichtet werden.

VORTEILE

Der 183°C heiße Dampf reinigt und desinfiziert jede beliebige Oberfläche. Das Gerät eignet sich besonders zum Entfernen von fettigem Schmutz, da dieser gelöst wird und sich unter Verwendung von Mikrofasertüchern bzw. Absaugung leicht entfernen lässt. Bei richtigem Einsatz des Dampfes kann die Verwendung von Reinigungsmitteln bis zu 80% und von Desinfektionsmitteln bis zu 90% reduziert werden, wobei zugleich auch das Abwasserproblem erheblich reduziert wird. Außerdem lassen sich die Arbeitsstunden von Arbeitskräften um 30% reduzieren. Der professionelle Dampferzeuger wurde unter Verwendung erstklassiger Bauteile angefertigt und erfüllt die wichtigsten internationalen Sicherheitsnormen. Der zertifizierte Kessel besteht aus hoch widerstandsfähigem Edelstahl.

TECHNISCHE MERKMALE

TECHNISCHE DATEN (siehe das Typenschild)

	DSG-8 EX	DSG-5 EX
Stromversorgung:	3PH 400V 50Hz	3PH 400V 50Hz
(Niederspannungsgriff 18V)	18V	18V
Anschlusswert:	8200 W	5200 W
Fassungsvermögen des Heizkessels:	4,5 l	4,5 l
Kapazität Wasserreserve:	10 l	10 l
Wasserversorgung zum Heizkessel: durch automatische Pumpe im Dauerbetrieb		
Wasserversorgungsmindstemperatur	0°C	0°C
Dampfdruck:	9 bar - 10,8 bar max	9 bar - 10,8 bar max
Dampf Fördermenge:	13,5 kg/h	8,0 kg/h
Dampftemperatur im Kessel: max.	max. 183°C	max. 183°C
Abmessungen in cm:	62 x 40 x 86;	62 x 40 x 86;
Leergewicht:	32 Kg	32 Kg
Gewicht mit Zubehör:	34,5 Kg	34,5 Kg
Effektivbeschleunigung Hand-Arm Vibrationswert	$a_h \leq 2,5 \text{ m/s}^2$	$a_h \leq 2,5 \text{ m/s}^2$
Ermittelte Werte gemäss der Norm	LpA $\leq 70 \text{ dB(A)}$	LpA $\leq 70 \text{ dB(A)}$

Ermittelte Werte gemäss der Norm EN 60335-2-79.

SICHERHEITSEINRICHTUNGEN

⚠️ ACHTUNG: Die Pistole ist mit einer Sicherheitssperre ausgerüstet. Es ist wichtig, dass Sie jedes Mal, wenn die Benutzung des Gerätes unterbrochen wird, diese Sicherheitssperre betätigen, um ein zufälliges Öffnen zu verhindern..



- Sicherheitsventil
- Betriebsdruckschakelaar

- Thermostat Temperatursicherung. Die Anschlüsse der Dampfleitungen sind mit doppelter Sicherheitsblockierung ausgelegt. DampfAblassventil geschlossen, mit doppelter Sicherheitsblockierung ausgelegt.

BESCHREIBUNG DER MASCHINENEINRICHTUNGEN

1 Hauptschalter. In ON-Stellung speist er die Maschine, in OFF-Stellung schaltet er die Maschine ab.

A: Grüne STATUSLEUCHE E: Grüne Kontrollleuchte HEIZEN

B: Rote Kontrollleuchte STÖRUNG

C: Grüne Kontrollleuchte KESSEL VOLL

D: Gelbe Kontrollleuchte KEIN WASSER IM KESSEL

F: Grüne Kontrollleuchte WASSERPUMPE

G: Grüne Kontrollleuchte SEIFENPUMPE

H: Grüne Kontrollleuchte DAMPF

I: Schalter SEIFENAUSSTRITT EIN

K: Schalter MASCHINENABLAUF EIN

3 Mehrfachanschluss:

3A= Dampfanschluss;

3C= Stromsteckdose mit Schutzblockierung

4 Stellknopf Dampfmenge. An diesem Knopf lässt sich die austretende Dampfmenge einstellen; der Knopf kann im Uhrzeigersinn oder gegen den Uhrzeigersinn gedreht werden.

5 Manometer zur Dampfdruckanzeige im Heizkessel.

⚠️ HINWEIS

- **Kein destilliertes Wasser verwenden! Die Maschine würde nicht richtig funktionieren.**

6 Behälter Wasserreserve.

7 Behälter Reinigungsmittelreserve (geeignet mit Wasser verdünnt).

8 DampfAblassventil geschlossen.

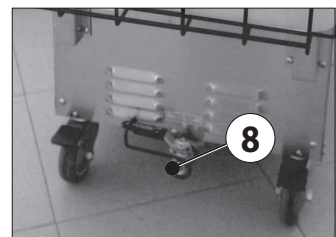
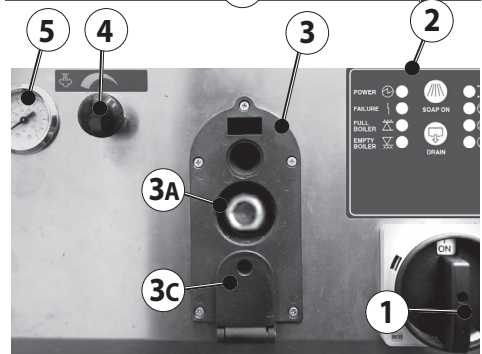
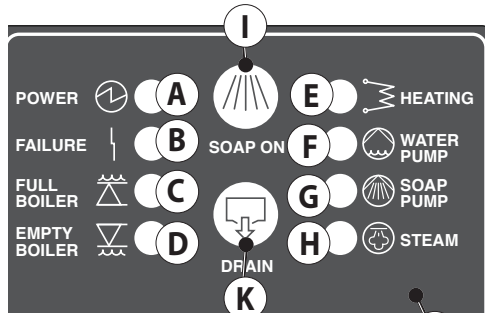

ZUBEHOERE

Gebrauch der Dampfpistole

Den Pistolenstecker in die entsprechende Buchse stecken und anhand der beiden Hebel blockieren;

Wie folgt vorgehen:

- Die Klappe A öffnen, den Schnellanschluss B des Schlauchs richtig in den Maschinenanschluss einstecken.
- Zur Entfernung des Schlauchs ist die Klappe A zu öffnen, der Knopf C zu drücken und der Stecker auszustecken.

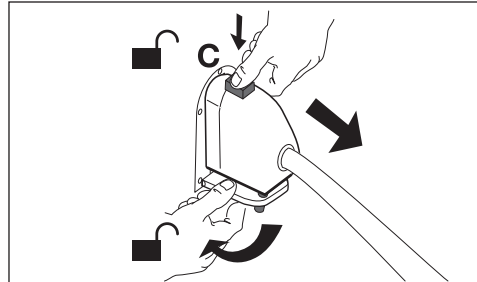
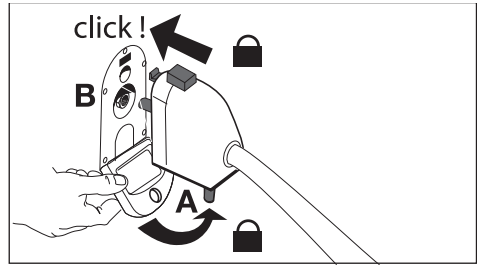

EINSCHALTUNG UND INBETRIEBNAHME DER MASCHINE

- 1) Den Stand im Wasser- und Reinigungsmittelbehälter überprüfen. Ggf. auffüllen.
- 2) Netzstecker in die Steckdose stecken.
- 3) Hauptschalter (1) auf ON stellen.
- 4) Warten, bis die grüne Kontrollleuchte HEIZEN (E) ausgeht und sicherstellen, dass am Manometer (5) 9 bar Druck angegeben wird.

Nun ist die Maschine betriebsbereit.

- 5) Für den Austritt des Reinigungsmittels den Schalter SEIFENAUSTRITT EIN (I) betätigen. Oder für den Austritt des Reinigungsmittels den Schalter SEIFENAUSTRITT EIN (J) betätigen, an der Pistole.

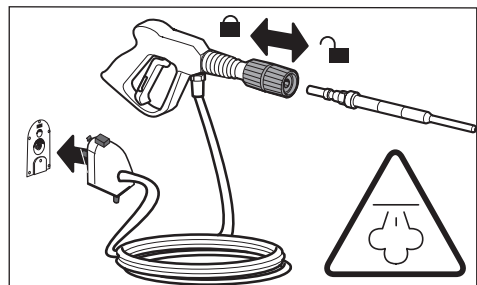

ABSCHALTUNG DER MASCHINE

- 1) Den Schalter MASCHINENABLAUF EIN (K) drücken, um die Heizkörper und die Wasserpumpe abzuschalten.
- 2) Anhand der Pistole den gesamten Dampf aus dem Heizkessel austreten lassen.
- 3) Hauptschalter (1) auf OFF stellen.

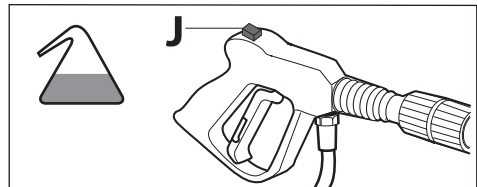

WARTUNGSARBEITEN

KESSEL LEEREN

Der Edelstahlkessel ist derart ausgelegt, dass normales Leitungswasser verwendet werden kann. Der Kessel sollte wöchentlich bzw. wenn die Maschine nicht benutzt wird, am entsprechenden Hahn(8) geleert werden.

Die Leitungen und der Kessel müssen unbedingt gereinigt werden, um Kalkbildungen zu entfernen.

Das Problem der Kalkbildungen kann jedoch durch Beachtung einiger grundlegender Hinweise reduziert werden:

- Die Maschine nicht unnötig eingeschaltet lassen; den Hauptschalter stets abschalten, wenn das Gerät nicht gebraucht wird.

Bei starker Kalkbildung ist entsprechend nachstehender Anleitung ein geeignetes Entkalkungsmittel bzw. eine Mischung aus Wasser und Essig zu verwenden:

- Warten, bis die Maschine erkaltet ist.
- Den Kessel durch Aufdrehen des Ablasshahns (8) leeren. Den Hahn daraufhin wieder fest zudrehen.
- Die Wasser- /Essigmischung bzw. das Entkalkungsmittel in den Reservebehälter gießen.
- Den Kessel befüllen.
- Falls ein Entkalkungsmittel verwendet wird, sollte man dieses mindestens 3 Stunden wirken lassen.

Wird hingegen eine Wasser-/Essigmischung verwendet, muss diese mindestens 12 Stunden wirken.

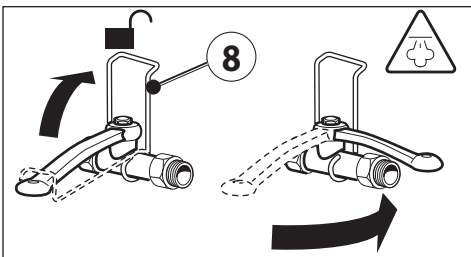

Nach Ablauf der erforderlichen Wirkzeit ist folgendermaßen vorzugehen:

- Die Maschine einschalten und wieder abschalten, wenn am Manometer ein 0,5 - 1 bar Druck angezeigt wird; dadurch wird im Kessel ein Druck aufgebaut, der zum Ablassen des Wassers und der Kalkablagerungen ausreicht.
- Den Ablasshahn (8) öffnen und den Kesselinhalt ablaufen lassen.

Bei einer großen Kalkrestmenge muss der Vorgang wiederholt werden, bis das abgelassene Wasser

kalkfrei ist.

Hinweis: Bei den Reinigungsarbeiten des Kessels sollte ein Dampfaustritt aus der Sprühpistole vermieden werden.

- Den Hahn (8) nach Abschluss des Vorgangs wieder fest schließen.
- Eine angemessene Wartung ist ausschlaggebend für eine lange Lebensdauer der Maschine unter optimalen

Betriebs- und Leistungsbedingungen und zur Gewährleistung höchster Sicherheit.

- Mit den Wartungs-, Auswechsel- und Instandsetzungsarbeiten muss erfahrenes Fachpersonal beauftragt werden, das mit der angewandten Maschinenteknologie vertraut ist.



ENTSORGUNG

Das Gesetz (gemäß der EU-Richtlinie 2012/19/EU über Elektro- und Elektronikaltgeräte und der nationalen Gesetzgebungen der EU-Mitgliedsstaaten, die diese Richtlinie umgesetzt haben) verbietet dem Besitzer eines elektrischen oder elektronischen Gerätes, dieses Produkt oder dessen elektrisches/elektronisches Zubehör als gemeinen Hausmüll zu entsorgen und macht ihm zur Auflage, das Gerät bei einer entsprechenden Sammelstellen zu entsorgen.

Lässt man das Produkt einfach in der Umwelt zurück, können dadurch schwere Schäden an der Umwelt selbst und der menschlichen Gesundheit verursacht werden. Das abgebildete Symbol stellt eine Tonne für Siedlungsabfälle dar; es ist ausdrücklich untersagt, den Apparat in diesen Behältern zu entsorgen. Die Nichtbeachtung der Anweisungen der Richtlinie 2012/19/EU und der ausführenden Verordnungen der einzelnen EU-Staaten kann verwaltungsrechtlich bestraft werden.

GEWÄHRLEISTUNG

Die Garantie erlischt, wenn Änderungen oder Instandsetzungen ohne unsere ausdrückliche, schriftliche Erlaubnis vorgenommen werden.

Die Maschine wird in einem Karton verpackt angeliefert und jeder mögliche Eingriff darf ausschließlich von unserem Kundendienst durchgeführt werden.

Die Garantie deckt keine Fehler oder Störungen der Maschine, die durch Unfälle, Fahrlässigkeit, unvernünftigen oder unsachgemäßem Gebrauch verursacht wurden, bzw. nicht auf Material- oder Verarbeitungsfehler zurückzuführen sind.

Es sind unbedingt Originalersatzteile zu verwenden.

TABELLE DER REGELMÄSSIGEN WARTUNGSARBEITEN

VORGANG	MASCHINENTEIL	ZEITRAUM	
Dampfkessel leeren	-	Täglich	Betreiber
Sichtkontrolle	Maschine + Pistole	Wöchentlich	Betreiber
	----- Elektroteilhe		
	Dampf- und Wasserleitungen + Pistole	Monatlich	Betreiber
Allgemeine Reinigung	-	Wöchentlich	Betreiber

⚠ HINWEIS : Die besondere Wartung darf nur von einem **FACHTECHNIKER** durchgeführt werden, dabei muss die untenstehende Tabelle beachtet werden (Richtdaten).

TABELLE BESONDERE WARTUNG

VORGANG	MASCHINENTEIL	ZEITRAUM	
Dampfkessel reinigen	(Heizkörper ausbauen und Kalbablagerungen entfernen)	Jährlich	FACHTECHNIKER

	PSTÖRUNGEN	URSACHE	ABHILFE
1	DER DAMPFERZEUGER ERREICHT DEN EINGESTELLTEN DRUCK NICHT	<ul style="list-style-type: none"> - Schütz Heizkörper - Pressostat - Heizkörper 	<ul style="list-style-type: none"> - Heizkörperschütz prüfen - Pressostat prüfen - Heizkörper prüfen
2	DIE PUMPE FUNKTIONIERT NICHT 2.1 Pumpt kein Wasser 2.2 Ertönt ein akustisches Signal 2.3 Setzt sich nicht in Betrieb	<ul style="list-style-type: none"> - Wasserbehälter ist leer - Pumpe - Nicht genügend Wasser im Behälter - Pumpe - Elektronische Standkontrolle - Fühler Wasserstand 	<ul style="list-style-type: none"> - Behälter befüllen - Pumpe auswechseln - Behälter befüllen - Pumpe auswechseln - Prüfen und ggf. auswechseln - Fühler reinigen
3	SICHERHEITSVENTIL ÖFFNET SICH STÄNDIG 3.1 Lädt ständig Wasser	<ul style="list-style-type: none"> - Fühler Wasserstand im Kessel - Elektronische Standkontrolle - Pressostat - Heizkörperschütz - Sicherheitsventil 	<ul style="list-style-type: none"> - Fühler reinigen - Auswechseln - Pressostaten auswechseln und sicherstellen, dass das Kupferanschlussrohr nicht verstopft ist - Heizkörperschütz auswechseln - Sicherheitsventil auswechseln









INSTRUCCIONES PARA EL USO

EMPLEOS

















Generador de vapor de tipo profesional, adecuado para la limpieza e higienización de cualquier superficie, sobre todo allí donde se preparen, elaboren o consuman alimentos: restaurantes, tiendas e industrias.

Otros usos: limpieza e higienización de servicios higiénicos, locales públicos y comunidades en general, industrias pesadas, industrias mecánicas en general, fundiciones y carpinterías, sector automovilístico, restauración.





ATENCIÓN: ADVERTENCIAS GENERALES

- Antes de utilizar la máquina, lean atentamente el manual informativo.
Les dará importantes indicaciones sobre la seguridad de la instalación, el uso y el mantenimiento.
 - El incumplimiento de cualquiera de las indicaciones dadas acerca de la seguridad puede ocasionar graves lesiones personales y puede, además, ocasionar graves daños a los dispositivos.
 - Conservar cuidadosamente este libretto para poder consultarlo hasta que la máquina se desmonte.
 - Los procedimientos de uso y mantenimiento deben realizarse correctamente; si se descuidan, el fabricante no será el responsable de eventuales daños a personas, animales o cosas que se deriven del incumplimiento de lo que sigue.
 - La máquina debe estar siempre en posición vertical, no debe tumbarse nunca.
 - La máquina está dotada de un dispositivo de seguridad con toma a tierra. Corresponde al usuario poner protecciones contra cortocircuitos y sobrecargas en cumplimiento de las normas vigentes para proteger la línea de alimentación de la máquina, utilizando interruptores magnetotérmicos y diferenciales.
 - Antes de introducir agua en el depósito, apagar la máquina poniendo el interruptor general en off y desenchufar la máquina de la corriente de alimentación.
 - No se debe dejar la máquina conectada inútilmente. Hay que apagar el interruptor general de la máquina cuando ésta no se utiliza.
 - Antes de efectuar cualquier intervención de mantenimiento hay que acordarse siempre de:
 - Detener la máquina (selector interruptor general en posición off),
 - Desconectar el cable de alimentación eléctrica.
 - Evitar dirigir la pistola de vapor contra personas o contra objetos delicados como plásticos, cristales u otros materiales que con el contacto del vapor se pueden derretir o deteriorar.
 - Las boquillas de suministro del vapor pueden provocar quemaduras. Evitar pues tocarlas con las manos si no se lleva una protección adecuada.
 - La máquina no se ha construido para trabajar en un ambiente con peligro de explosión, así que está absolutamente prohibido usar la máquina en dicha atmósfera.
 - Para desplazar el aparato hay que utilizar únicamente el asa existente. Po desplazarlo nunca tirando del cable de alimentación o del cable de la pistola.
 - Comprobar que el recipiente usado para rellenar esté limpio y no contenga impurezas o suciedad.
 - Cerciorarse del correcto llenado de los tanques : uno solo por agua potable (no demineralizada, oxigenada,...) Y uno por detergente o agua para aclarado.
- 01  Los componentes usados en el embalaje (ej. bolsas de plástico) pueden constituir potenciales peligros, manténgalos fuera del alcance de niños y de animales.
 - 02  Evitar cualquier uso de la máquina que no esté especificado en este manual, ya que puede ser peligroso.
 - 03  El fabricante no se hace responsable de cualquier daño causado a personas, animales o cosas, por una incorrecta utilización del aparato, o bien por no respetar las indicaciones especificadas en este manual.
 - 04  Conecte el aparato solamente si la tensión de la red coincide con la tensión indicada en la placa de las características y si el enchufe de alimentación tiene una toma de tierra.
 - 05  **No asir nunca el enchufe con las manos húmedas.**
 - 06  No tire del cable para desenchufar el aparato de la corriente.
 - 07  No use el cable de alimentación para arrastrar el aparato.
 - 08  Antes del uso desenrolle el cable de alimentación del todo.
 - 09  Le desaconsejamos el uso de alargadores eléctricos; pero si su uso fuese necesario, use alar-



gadores con la marca de aprobación de seguridad y con toma de tierra. Sección mínima del cable alargador 2,5 mm².

- 09c  Los cables prolongadores inadecuados pueden ser peligrosos. Si se utiliza un cable prolongador, debe ser apto para uso externo y la clavija y la toma deben ser de tipo estanco a la inmersión, o bien las conexiones deben estar bien secas y lejos del suelo y se debe utilizar un enrolla-cable que tenga la toma a una distancia del suelo de al menos 60 mm.
- 11  **Comprovar que el cable eléctrico, enchufe o cualquier otra parte del aparato no están dañados. En caso de que lo estuviera, no utilizarlo, y ponerse en contacto con el Servicio Técnico para su reparación.**
- 12  No utilice el aparato para limpiar con vapor instrumentaciones eléctricas o enchufes de corriente.
- 13  No trabaje con las manos ni los pies mojados cuando el aparato está enchufado.
- 14  No sumerja el aparato en ningún líquido.
- 15  No use el vapor para limpiar el aparato.
- 16  El mantenimiento y las reparaciones deben ser realizadas por personal cualificado. Cualquier parte rota o en mal estado debe ser sustituida con piezas originales.
- 17  Antes de conectar el aparato, asegúrese de que los datos de la placa coincidan con los de la línea eléctrica. La conexión a la red eléctrica la deberá realizar un ELECTRICISTA CUALIFICADO y debe cumplir la norma IEC 60364-1. Se aconseja que la alimentación eléctrica de esta máquina incluya un dispositivo diferencial de corriente que pueda interrumpir la alimentación si la corriente de dispersión hacia tierra es superior a 30 mA para 30 ms o bien un dispositivo que pueda probar el circuito de tierra.
- 18  Comprovar que la clavija se adapta perfectamente al enchufe.
- 20  Únicamente un centro de asistencia autorizado puede sustituir el cable eléctrico.
- 25  No toque de cerca con las manos el chorro de vapor.
- 26  No impida la salida del chorro de vapor.
- 27  No oriente el chorro de vapor hacia personas o animales.
- 28  Durante el uso no tape el aparato, podría calentarse.
- 29  Si le presta el aparato a otra persona, debe entregarle también el manual de instrucciones.
- 16i  Este aparato no está destinado al uso por personas (incluyendo niños) con reducción de las capacidades físicas, sensoriales o mentales, ni tampoco con falta de experiencia y de co-

nocimiento.

- 17i  Los niños deben ser controlados para asegurarse de que no jueguen con el aparato.
- 04i  Este aparato ha sido proyectado para ser utilizado con el detergente suministrado o prescrito por el constructor, tipo champú detergente neutro a base de tensioactivos biodegradables aniónicos. El uso de otros detergentes o sustancias químicas, puede perjudicar la seguridad del aparato.
- 23i  No dirigir el chorro hacia sí mismo o bien hacia otras personas para limpiar vestidos o zapatos.
- 21i  Riesgo de explosión. No rocíe líquidos inflamables.





- 08i  Los tubos flexibles, los accesorios y los racores para la alta tensión, son importantes para la seguridad del aparato. Utilizar exclusivamente los tubos flexibles, accesorios y racores aconsejados por el fabricante (es de suma importancia cuidar la integridad de estos componentes evitando un uso impropio e impidiendo dobleces, golpes o abrasiones).
- 22i  Para garantizar la seguridad de la máquina, utilice sólo piezas de repuesto originales del fabricante o aprobados por el fabricante.

RIESGOS RESIDUALES

Para poder trabajar en condiciones de máxima seguridad, con la finalidad de evitar que se creen situaciones peligrosas, se indican las normas de conducta que debe seguir el operador para evitar accidentes.

- Si por cualquier motivo fuera necesario desconectar rápidamente la máquina hay que poner el interruptor general en posición OFF.
- Está terminantemente prohibido, mientras la máquina esté funcionando, quitar las protecciones colocadas por el fabricante con el fin de proteger la integridad física del operador.
- El uso de la máquina está permitido a personal experto y cualificado.
- No dejar nunca el aparato sin vigilancia.
- Solamente un operador debe utilizar la máquina.

 - Al usar la máquina es obligatorio el uso de guantes de protección.

 - Al usar la máquina es obligatorio el uso de gafas protectoras.

INDICACIÓN DE LOS RIESGOS RESIDUALES

En la máquina existen las siguientes indicaciones correspondientes a los riesgos residuos:



¡ATENCIÓN! PRESTAR ATENCIÓN POR MOTIVOS DE SEGURIDAD.



Aviso peligro provocado por el vapor a alta temperatura.



Advertência perigo provocado por vapor fervente



Vapor a alta temperatura.



ATENCIÓN: Los chorros a alta presión pueden ser peligrosos si se usan impropriadamente. Los chorros no deben dirigirse hacia personas, animales, instalaciones o aparatos eléctricos bajo tensión o bien hacia el mismo aparato.

VENTAJAS

El vapor a 183°C limpia perfectamente e higieniza cualquier superficie. La máquina es ideal para eliminar sobre todo, la suciedad grasienta ya que la disuelve y facilita así su eliminación con paños de microfibra o mediante aspiración. Un uso correcto del vapor permite reducir en más del 80% los detergentes y en más del 90% los desinfectantes resolviendo así los problemas de los vertidos. Además, se pueden reducir en un 30% las horas de mano de obra. El generador es de construcción profesional con componentes de alta calidad y responde a las principales normativas de seguridad internacional. La caldera revalidada es de acero inoxidable de alta resistencia.

DATOS TÉCNICOS (ver la placa dato técnicos)

Model	DSG-8 EX	DSG-5 EX
Alimentación:	3PH 400V 50Hz	3PH 400V 50Hz
(empuñadura de baja tensión, 18V)	18V	18V
Potencia instalada:	8200 W	5200 W
Capacidad caldera:	4,5 ℓ	4,5 ℓ
Capacidad reserva de agua:	10 ℓ	10 ℓ
Sistema alimentación agua de la caldera: con bomba automática "en continuo"		
Temperatura mínima agua de alimentación	0°C	0°C
Presión vapor:	9 bar - 10,8 bar max	9 bar - 10,8 bar max
Caudal vapor:	13,5 kg/h	8,0 kg/h
Temperatura vapor en la caldera: máx.	max. 183°C	max. 183°C
Dimensiones en cm:	62 x 40 x 86;	62 x 40 x 86;
Peso en vacío:	32 Kg	32 Kg
Peso con accesorios:	34,5 Kg	34,5 Kg
Vibraciones transmitidas al usuario	$a_h \leq 2,5 \text{ m/s}^2$	$a_h \leq 2,5 \text{ m/s}^2$
Nivel de presión acústica	LpA $\leq 70 \text{ dB(A)}$	LpA $\leq 70 \text{ dB(A)}$

Valor calculado de acuerdo con la norma EN 60335-2-79

DISPOSITIVOS DE SEGURIDAD

⚠ TENCIÓN: La pistola está provista de un pasador de seguridad. Cuando se interrumpe el uso de la máquina, es importante accionar el pasador de seguridad para evitar aperturas accidentales.



- Válvula de seguridad
- Válvula de presión
- Termostato protector térmico.

Los empalmes de los tubos de vapor tienen un doble bloqueo de seguridad.

Válvula de salida de vapor cerrada, tienen un doble bloqueo de seguridad.

DESCRIPCIÓN DE LOS DISPOSITIVOS DE LA MÁQUINA

1 Interruptor general. Da corriente a la máquina si se pone en posición ON. Por el contrario si se pone en posición OFF la máquina se desactiva.

2 Panel de mandos:

A: Indicador verde de LÍNEA

B: Indicador rojo de AVERÍA

C: Indicador verde de CALDERA LLENA

D: Indicador amarillo de CALDERA FALTA

E: Indicador verde de CALENTAMIENTO

F: Indicador verde BOMBA DE AGUA

G: Indicador verde BOMBA JABÓN

H: Indicador verde de VAPOR

I: Pulsador HABILITA SUMINISTRO JABÓN

K: Pulsador HABILITA DESCARGA MÁQUINA

3 Toma múltiple:

3A= Toma vapor;

3C= Toma corriente con bloqueo de protección

4 Rueda de regulación de la cantidad de vapor. Permite variar la cantidad de vapor que hay que suministrar, girándola en el sentido de las agujas del reloj o en el contrario.

5 Manómetro para la indicación de la presión del vapor en la caldera.

⚠ ADVERTENCIA

-¡No uses agua destilada! La máquina no funcionaría correctamente..

6 Bidón de reserva agua.

7 Bidón de reserva de detergente (ya diluido en agua).

8 Válvula de salida de vapor cerrada.

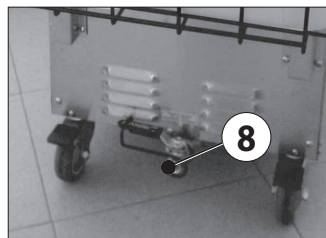
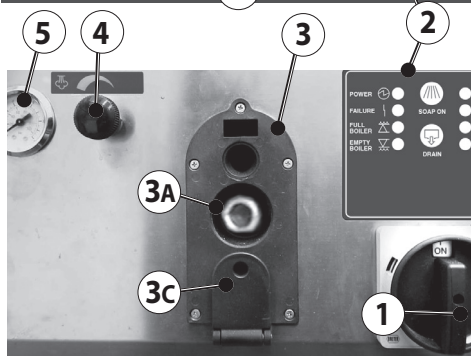
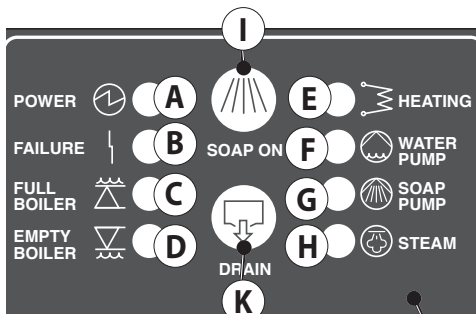

ACCESORIOS

CONEXIÓN DEL TUBO FLEXIBLE

Enchufar la clavija que tiene la máquina en la toma correspondiente y a continuación bloquear con las dos palancas.

- Abrir la puerta A, introducir el acoplamiento rápido B del tubo flexible en la toma de la máquina y presionar a fondo.
- Para desenganchar el tubo flexible, abrir la puerta A, presionar el pulsador de desenganche C y extraer el enchufe.

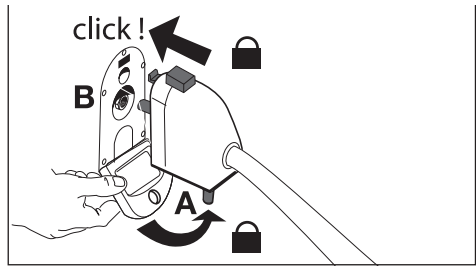

ENCENDIDO Y PUESTA EN FUNCIONAMIENTO DE LA MÁQUINA

- 1) Controlar el nivel de los depósitos de agua y de detergente. Llenarlos si es necesario.
 - 2) Conectar el enchufe de la alimentación a la toma de corriente.
 - 3) Poner en interruptor general (1) en posición ON.
 - 4) Esperar hasta que el indicador verde de CALENTAMIENTO (E) se apague y controlar que el manómetro (5) indique una presión equivalente a 9 bar. En este momento la máquina está lista para usar.
 - 5) Para suministrar el detergente presionar el pulsador HABILITA SUMINISTRO JABÓN (I).
- O presionar el pulsador HABILITA SUMINISTRO JABÓN (J) a la pistola.

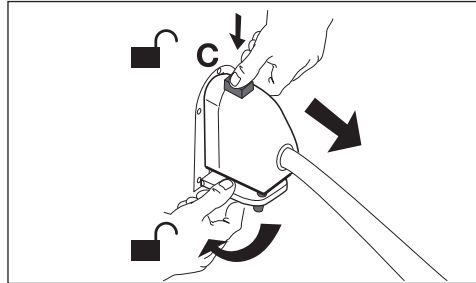

APAGADO DE LA MÁQUINA

- 1) Presionar el pulsador HABILITA DESCARGA MÁQUINA (K), de este modo se deshabilitan las resistencias y la bomba de agua.
- 2) Por medio de la pistola hacer salir todo el vapor que queda en la caldera.
- 3) Girar el interruptor general (1) a la posición OFF.

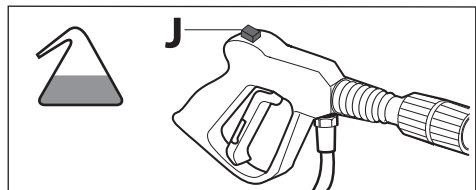
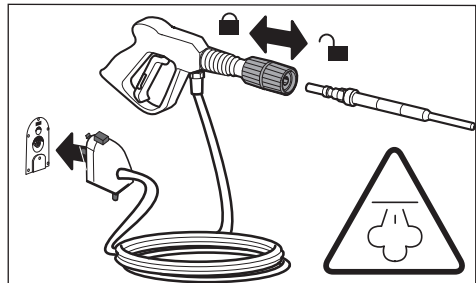

INTERVENCIÓN DE MANTENIMIENTO

VACIADO DE LA CALDERA

Con esta caldera de acero inoxidable puede utilizarse agua normal. Una vez por semana, o si la máquina no se está utilizando, es conveniente vaciar la caldera por medio del grifo B.

Es muy importante realizar la limpieza de los tubos y de la caldera para evitar la formación de depósitos calcáreos.

Para solucionar este problema hay que seguir algunas instrucciones fundamentales:

- no dejar nunca encendida la máquina inútilmente, apagar el interruptor general de la máquina cuando no se esté utilizando.

Cuando la formación calcárea sea grande hay que utilizar un desincrustante adecuado o bien una mezcla de agua y vinagre, realizando lo siguiente:

- esperar a que la máquina se enfríe.
- con la llave de evacuación (8) vaciar la caldera.
- verter la mezcla de agua y vinagre o bien el desincrustante en el bidón de reserva agua.
- llenar la caldera.
- en caso de que se utilice desincrustante, dejarlo actuar durante por lo menos 3 horas.

Si se utiliza la mezcla de agua y vinagre, en cambio, dejar actuar durante 12 horas.

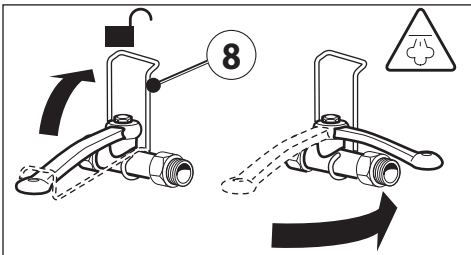

Una vez transcurrido el tiempo necesario para la desincrustación de los depósitos calcáreos, realizar lo siguiente:

- encender la máquina y apagarla cuando el manómetro señala una presión de 0,5 a 1 bar. De este modo, la presión dentro de la caldera es suficiente para hacer salir el agua y los residuos calcáreos.
- abrir la llave de evacuación (8) para vaciar la caldera.

Si se notaran muchos residuos calcáreos, repetir la operación hasta que el agua salga limpia.

NOTA: durante las operaciones de limpieza de la caldera no utilizar el vapor de la pistola.

- Una vez terminada esta operación, cerrar cuidadosamente la llave (8).

- Un mantenimiento adecuado constituye un factor determinante para obtener una mayor duración de la máquina en condiciones de funcionamiento y de rendimiento óptimos y para garantizar las condiciones de seguridad previstas por el fabricante.

- Las operaciones de mantenimiento, sustitución y reparación deben encargarse a personal técnico cualificado que conozca las tecnologías aplicadas en la máquina.

ÉLIMINACION



Como propietario de un aparato eléctrico o electrónico, la ley (conforme a la directiva 2012/19/EU sobre los residuos de equipos eléctricos y electrónicos y conforme a las legislaciones nacionales de los estados miembros UE que han puesto en práctica dicha directiva) le prohíbe eliminar este producto o sus accesorios eléctricos / electrónicos como residuo doméstico sólido urbano y le impone eliminarlo en los centros apropiados de recogida.

Abandonar el producto en el ambiente puede crear graves daños al mismo ambiente y a la salud.

El símbolo en la figura representa el contenedor de los residuos urbanos y está absolutamente prohibido eliminar el aparato en estos contenedores. El incumplimiento de las indicaciones de la directiva 2012/19/EU y de los decretos ejecutivos de los diferentes estados comunitarios es sancionable administrativamente.

GARANTÍA

La garantía caduca cuando se aporten modificaciones, manipulaciones o reparaciones realizadas sin nuestra explícita autorización escrita.

La máquina se entrega embalada en caja de cartón y cualquier intervención debe realizarla única y exclusivamente nuestro Servicio de Asistencia.

La garantía no se aplica en caso de que los defectos o los fallos del funcionamiento de la máquina estén causados por accidentes, negligencia, uso irracional, uso indebido y/o por otras causas que no puedan imputarse a defectos del material o de la mano de obra. Es obligatorio usar recambios originales.

TABLA DE MANTENIMIENTO ORDINARIO

OPERACIÓN	PARTE DE LA MÁQUINA	PERIODICIDAD	
Evacuación de la caldera	-	Todos los días	Usuario
Control visual	Maquinaria + pistola ----- Piezas eléctricas	Semanal	Usuario
	Junta del conductor de vapor y de agua + pistola	Mensual	Usuario
Limpieza general	-	Semanal	Usuario

⚠ AVVERTENZA: El mantenimiento extraordinario deberá ser efectuado exclusivamente por un **TÉCNICO ESPECIALIZADO**, ateniéndose a lo indicado en la tabla presentada a continuación (datos indicativos).

TABLA DE MANTENIMIENTO EXTRAORDINARIO

OPERACIÓN	PARTE DE LA MÁQUINA	PERIODICIDAD	
Limpieza de la caldera	(desmontando las resistencias y quitándoles la cal depositada)	Cada año	técnico especializado

	PROBLEMAS	CAUSAS	SOLUCIONES
1	EL GENERADOR NO SUBE DE PRESIÓN	<ul style="list-style-type: none"> - Contattore resistenze - Pressostato - Resistenza 	<ul style="list-style-type: none"> - Controlar el contactor resistencias - Controlar el presostato - Controlar la resistencia
2	LA BOMBA NO FUNCIONA 2.1 No carga agua 2.2 Una señal acústica 2.3 No entra en función	<ul style="list-style-type: none"> - Depósito de agua vacío - Bomba - Falta de agua en el depósito - Bomba - Control del nivel electrónico - Sonda del nivel del agua 	<ul style="list-style-type: none"> - Llenar el depósito - Sustituir la bomba - Llenar el depósito - Sustituir la bomba - Controlarlo y se necesario sustituirlo - Limpiar la sonda
3	LA VÁLVULA DE SEGURIDAD SE ABRE REPETIDAMENTE 3.1 Carga agua continuamente	<ul style="list-style-type: none"> - Sonda del nivel del agua de la caldera - Control del nivel electrónico - Presostato - Contactor resistencias - Válvula de seguridad 	<ul style="list-style-type: none"> - Limpiar la sonda - Sustituirlo - Sustituir el presostato y controlar que el tubo de cobre de conexión esté libre de incrustaciones - Sustituir el contactor de las resistencias - Sustituir la válvula de seguridad

INSTRUÇÕES PARA USO USOS









Gerador de vapor do tipo profissional, adequado à higienização de qualquer superfície, de modo particular onde se preparem, trabalhem ou consumam alimentos: restaurantes, lojas e indústrias.

Outros usos: limpeza e higienização de locais públicos e comunitários em geral, indústrias pesadas, indústrias mecânicas em geral, fundições e carpintarias, setor automobilístico e restaurador

















ATENÇÃO: ADVERTÊNCIAS GERAIS

- Antes de utilizar sua máquina, ler atentamente o manual informativo.
Este lhe fornecerá importantes indicações relativas à segurança na instalação, no uso e na manutenção.
- A inobservância de qualquer das indicações relativas à segurança poder ser causa de graves lesões pessoais, e pode além disso provocar graves danos à aparelhagem.
- Conservar com cuidado esse livreto para outras consultas posteriores, até o desmanche da máquina.
- Os procedimentos de uso e manutenção devem ser executados corretamente, se negligenciados, o fabricante não poderá ser responsabilizado por eventuais danos a pessoas, animais ou objetos, originados por inobservância dos cuidados elencados abaixo.
- A máquina deve sempre permanecer em posição vertical, nunca 'de cabeça para baixo'.
- A máquina é dotada de sistema de segurança com tomada a terra. Será tarefa do usuário instalar proteção contra os curto-circuitos e as sobrecargas, em observância às normas vigentes, para proteger a linha de alimentação da máquina, utilizando interruptores termomagnéticos e diferenciais.
- Antes de colocar água no reservatório, desligar a máquina, girando a chave geral da máquina para a posição off e tirar o plugue de alimentação da relativa tomada.
- Não deixar a máquina inutilmente ligada. Desligar a chave geral da máquina quando a mesma não estiver sendo utilizada.

- Antes de efetuar cada intervenção de manutenção, lembrar-se sempre de:
- Desligar a máquina (seletor chave geral na posição off),
- Desconectar o cabo de alimentação elétrico.
- Evitar dirigir a pistola vapor contra pessoas ou objetos delicados como plásticos, cristais ou outro material que, com o contato com o vapor possa derreter ou deteriorar.
- Os bicos fornecedores de vapor podem provocar queimaduras, evitar então tocá-los com as mãos desprotegidas.
- A máquina não foi projetada para trabalhar em ambiente explosivo, é portanto absolutamente proibida a sua utilização em atmosfera com perigo de explosão.
- Para deslocar o aparelho, utilizar unicamente a alça de que é dotado. Nunca deslocá-lo utilizando o cabo de alimentação ou o cabo da pistola.
- Certificar-se de que o recipiente usado para isso esteja limpo e não contenha impurezas ou sujidades.
- Certificar-se da correta utilização dos tanques: um é somente para água potável (não desmineralizada, oxigenada.....) E outro para detergente ou água clorada.

- 01  Os componentes utilizados na embalagem (ex.: sacos de plástico) podem constituir um perigo, por isso, devem ser mantidos fora do alcance das crianças e dos animais.
- 02  Qualquer utilização do equipamento não especificada neste manual poderá ser perigosa, devendo por isso ser evitada.
- 03  O fabricante não é responsável por danos em pessoas ou objectos, causados por uso indevido do aparelho ou por não respeitar as instruções deste manual.
- 04  Ligar o aparelho apenas se a tensão eléctrica coincidir com a tensão indicada na etiqueta das características e se a tomaia eléctrica dispuser de ligação de terra.
- 05  **Nunca pegar a ficha de rede com as mãos molhadas.**
- 06  Não retirar a fixa da tomada puxando pelo cabo.
- 07  Não arrastar o aparelho puxando pelo cabo de alimentação.
- 08  Desenrolar completamente o cabo de alimentação antes da primeira utilização.
- 09  É desaconselhada a utilização de extensões eléctricas, contudo, se for necessário, utilizar extensões com a marca de aprovação de segurança

e com ligação de terra. A grossura mínima do cabo de extensão é de 2,5 mm².

- 09c  As extensões não adequadas podem ser perigosas. Se se utilizar uma extensão, tem de ser apropriada para uso externo e a ficha e a tomada têm de ser do tipo estanque ao mergulho ou as conexões têm de estar secas, afastadas do terreno, tendo de ser utilizado um enrolador de cabo que mantenha a tomada a uma distância de pelo menos 60 mm do terreno.
- 11  **Verificar regularmente o estado de conservação do cabo eléctrico, ficha e outras partes do equipamento. Se existirem componentes danificados, não deverá utilizar o equipamento (assistência técnica).**
- 12  Não utilizar o aparelho para a limpeza a vapor de aparelhos eléctricos ou de tomadas eléctricas.
- 13  Não trabalhar com as mãos e os pés molhados quando o aparelho estiver ligado.
- 14  Não mergulhar o aparelho em nenhum líquido.
- 15  Não limpar o aparelho com o vapor.
- 16  Qualquer reparação deverá ser feita por pessoal qualificado. No caso de substituição de peças, devesse colocar peças de origem.
- 17  Antes de conectar o aparelho, avaliar que todos os dados da placa são correspondentes a corrente elétrica. A conexão à rede elétrica tem de ser efetuada por um ELECTRICISTA QUALIFICADO, devendo ser conforme ao conteúdo da IEC 60364-1. Recomenda-se incluir na alimentação elétrica desta máquina um dispositivo de corrente diferencial que possa interromper a alimentação se a corrente de dispersão para a terra ultrapassar os 30 mA por 30 ms ou um dispositivo que possa provar o circuito de terra.
- 18  Verificar se a tomada de electricidade é compatível com a ficha da máquina.
- 20  O cabo eléctrico só deve ser substituído num centro de assistência autorizado.
- 25  Não aproximar as mãos do jacto de vapor.
- 26  Não impedir a saída do jacto de vapor.
- 27  Não direccionar o jacto de vapor para pessoas ou animais.
- 28  Durante a utilização, não cobrir o aparelho para não provocar o seu sobreaquecimento.
- 29  Se o aparelho for cedido a outras pessoas, também tem de ser acompanhado pelo livro de instruções.
- 16i  O produto não deve ser usado por crianças ou por pessoas com capacidades físicas, sensoriais ou mentais reduzidas (incluindo crianças) ou que não disponham de adequada experiência e conhecimento.

17i  As crianças, mesmo se mantidas sob controlo, não devem brincar com o produto.

04  Este aparelho foi desenvolvido para ser utilizado com os produtos de limpeza fornecidos ou indicados pelo fabricante (champô de limpeza neutro à base de agentes tensoactivos aniónicos biodegradáveis). A utilização de outros produtos de limpeza ou de outras substâncias químicas pode pôr em causa a segurança do aparelho.

23  Nunca aponte o jacto para si próprio ou para outras pessoas com o objectivo de limpar os sapatos ou o vestuário.

21  Cuidado; risco explosão. Não pulverizar líquidos inflamáveis.



8i  Os tubos flexíveis de alta pressão, os acessórios e as ligações são essenciais para a segurança do aparelho. Utilize exclusivamente os tubos flexíveis, os acessórios e as ligações prescritos pelo fabricante (é fundamental estes componentes serem mantidos intactos, pelo que deverá evitar toda e qualquer utilização inadequada e deverá evitar que estes componentes se dobrem, sejam submetidos a pancadas ou sofram quaisquer danos).

22i  Para garantir a segurança da máquina, utilize somente peças originais do fabricante ou aprovados pelo fabricante.

RISCOS RESIDUOS

Para poder trabalhar em condições de máxima segurança, para evitar a criação de situações perigosas, se descrevem as normas de comportamento, que devem ser respeitadas pelo operador a fim de evitar eventuais acidentes.

- Se, por qualquer motivo, for necessário desativar abruptamente a máquina, girar o interruptor geral para a posição OFF.
- É absolutamente proibido, durante o funcionamento da máquina, retirar as proteções predispostas pelo construtor com o objetivo de salvaguardar a incolumidade do operador.
- A utilização da máquina é consentida a pessoal experiente e qualificado.
- Nunca deixar o aparelho sem guarda.
- O uso da máquina é permitido à somente um operador.

- Durante o uso da máquina, é obrigatório o



uso de luvas de proteção.



- Durante o uso da máquina, é obrigatório o uso de óculos de segurança.

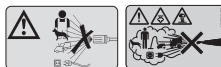

ATENÇÃO: Os jactos de água sob pressão podem ser perigosos se

forem utilizados de forma inapropriada. O jacto não pode ser dirigido para pessoas, animais, aparelhos eléctricos ligados nem para o próprio aparelho.

SINALIZAÇÃO DOS RISCOS RESIDUOS

Na máquina encontram-se as seguintes sinalizações em relação aos riscos residuais:



ATENÇÃO! INFORMAÇÃO IMPORTANTE A SER TIDA EM CONSIDERAÇÃO POR MOTIVOS DE SEGURANÇA.



- Aviso perigo de vapor quente.



- Aviso perigo queimar



Vapor quente.

VANTAGENS

O vapor a 183°C limpa perfeitamente e higieniza qualquer superfície. A máquina é ideal para remover sobretudo as sujeiras gordurosas, uma vez que as dissolve, facilitando sua retirada com panos de microfibras ou por meio de aspiração.

Um uso correto do vapor permite reduzir em 80% os detergentes e em 90% os desinfetantes, solucionando assim os problemas de descarga desses produtos. Além disso, pode reduzir em cerca de 30% as horas de mão-de-obra.

O gerador é de fabricação profissional, com componentes de alta qualidade e está de acordo com as principais normativas de segurança internacionais. A caldeira certificada é em aço inox de alta resistência.

CARACTERÍSTICAS TÉCNICAS

DADOS TÉCNICOS

(ver na placa Dados técnicos)

Model	DSG-8 EX	DSG-5 EX
Alimentação:	3PH 400V 50Hz	3PH 400V 50Hz
(empunhadura a baixa tensão, 18V)	18V	18V
Potência instalada:	8200 W	5200 W
Capacidade caldeira:	4,5 l	4,5 l
Capacidade de reserva d'água:	10 l	10 l
Sistema de alimentação água em caldeira: com bomba automática "contínua"		
Mínima temperatura da água de alimentação	0°C	0°C
Pressão vapor:	9 bar - 10,8 bar max	9 bar - 10,8 bar max
Caudal vapor:	13,5 kg/h	8,0 kg/h
Temperatura vapor em caldeira: max.	max. 183°C	max. 183°C
Dimensões em cm:	62 x 40 x 86;	62 x 40 x 86;
Peso a vazio:	32 Kg	32 Kg
Peso com acessórios:	34,5 Kg	34,5 Kg
Aceleração efectiva, valor relativo à vibração mão-braço	$a_h \leq 2,5 \text{ m/s}^2$	$a_h \leq 2,5 \text{ m/s}^2$
Nível da pressão acústica	$L_pA \leq 70 \text{ dB(A)}$	$L_pA \leq 70 \text{ dB(A)}$

Medidas executadas de acordo com a EN 60335-2-79

DISPOSITIVOS DE SEGURIDAD

ATENÇÃO: A arma está provida de um pasador de segurança. Quando se usa o uso da máquina, é importante o apoio ao protetor de segurança para evitar abrigos accidentais.



- Válvula de seguridad
- Válvula de pressão
- Termostato fusível térmico.

Los empalmes de Os engates dos tubos de vapor têm uma trava de segurança dupla
Torneira de saída de vapor, têm uma trava de segurança.

DESCRIPCIÓN DOS DISPOSITIVOS DA MÁQUINA

- 1 Chave geral. Fornece corrente à máquina se girado na posição ON. Vice-versa se girado para a posição OFF, a máquina é desarmada.
- 2 Painel de comando:

- A: Alarme luminoso verde de LINHA
- B: Alarme luminoso vermelho de DEFEITO
- C: Alarme luminoso verde de CALDEIRA CHEIA
- D: Alarme luminoso amarelo de CALDEIRA SEM ÁGUA
- E: Alarme luminoso verde de AQUECIMENTO
- F: Alarme luminoso verde de BOMBA DE ÁGUA
- G: Alarme luminoso verde de BOMBA DE SABÃO
- H: Alarme luminoso verde de VAPOR
- I: Botão de HABILITAÇÃO DA LIBERAÇÃO DO SABÃO
- K: Botão de HABILITAÇÃO DA DESCARGA DA MÁQUINA

- 3 Tomada múltipla:
- 3A= Tomada vapor;
- 3C= Tomada corrente com bloqueio de proteção
- 4 Manopla regulação quantidade de vapor. Permite variar a quantidade de vapor a fornecer, girando-a em sentido horário ou anti-horário.
- 5 Manômetro para a indicação da pressão do vapor na caldeira.

ADVERTÊNCIA

- **Não utilizar solventes abrasivos! A máquina não funcionará corretamente.**

- 6 Tonel de reserva água..
- 7 Tonel de reserva de detergente (oportunamente).
- 8 torneira de saída de vapor, têm uma trava de segurança.

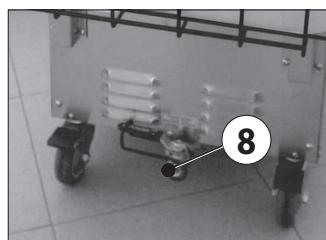
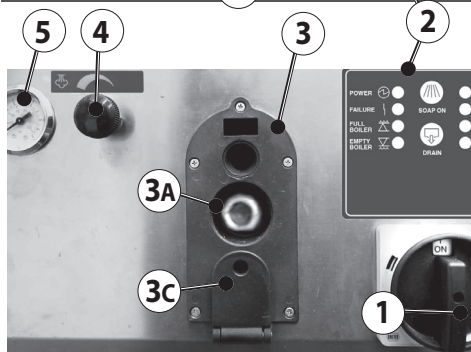
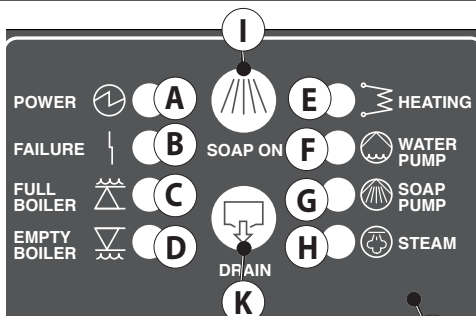

ACESSÓRIOS

LIGAÇÃO DO TUBO FLEXÍVEL

Proceder do seguinte modo:

- Abrir a porta A, inserir o engate rápido B do tubo flexível na tomada da máquina e premer até o fim.
- Para desprender o tubo flexível, abrir a porta A, premer o botão C e retirar a tomada.

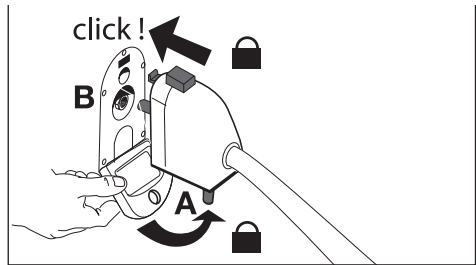

ACIONAMENTO E COLOCAÇÃO DA MÁQUINA EM FUNCIONAMENTO

- 1) Controle o nível dos reservatórios de água e detergente. Eventualmente efetue o abastecimento.
- 2) Ligar o plugue de alimentação à tomada de corrente.
- 3) Girar a chave geral (1) para a posição ON.
- 4) Esperar a desativação do indicador luminoso verde de AQUECIMENTO (E) e controlar o manômetro (5) para que indique uma pressão igual a 9 bar. A esta altura a máquina está pronta para ser usada.

- 5) Para a distribuição do detergente pressione o botão habilita liberação do SABÃO (I). Ou para a distribuição do detergente pressione o botão habilita liberação do SABÃO (J) acima da pistola.

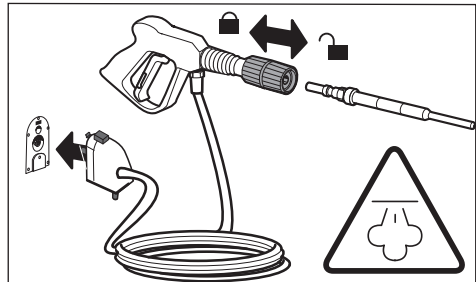
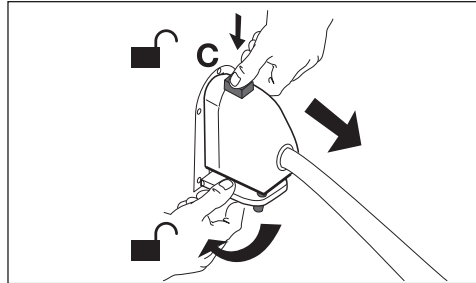

DESLIGAMENTO DA MÁQUINA

- 1) Pressione o botão HABILITAÇÃO DA DESCARGA DA MÁQUINA (K), agindo deste modo se desabilitam as resistências e a bomba d'água.
- 2) Faça sair com a pistola todo o vapor que existe na caldeira.
- 3) Gire o interruptor geral (1) na posição OFF.

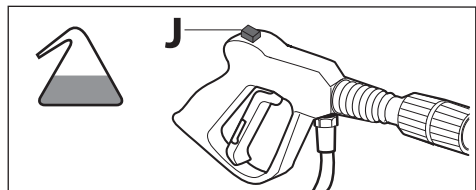

INTERVENÇÕES DE MANUTENÇÃO

ESVAZIAMENTO DA CALDEIRA

A caldeira em aço inoxidável possui características adequadas para poder utilizar água normal. É de bom salutar que todas as semanas, ou caso a máquina não seja usada, esvaziar a caldeira utilizando a torneira apropriada B.

É muito importante efetuar a limpeza dos tubos e da caldeira para evitar a formação de calcário.

Para sanar esse problema, é preciso seguir algumas instruções fundamentais:

- não deixar nunca a máquina inutilmente ligada, desligar a chave geral da máquina quando a mesma não estiver sendo utilizada.

Se a formação de calcário já estiver ocorrendo, utilizar um produto anticalcário ou uma mistura de água e vinagre, procedendo do seguinte modo:

- esperar o esfriamento da máquina.
- utilizar a válvula de descarga **(8)** para esvaziar a caldeira.
- despejar a mistura de água e vinagre ou então o anticalcário no tanque de reserva água.
- encher a caldeira.
- Caso se utilize um anticalcário, deixá-lo agir por pelo menos 3 horas.

Caso se utilize a mistura de água e vinagre, deixar agir por 12 horas.

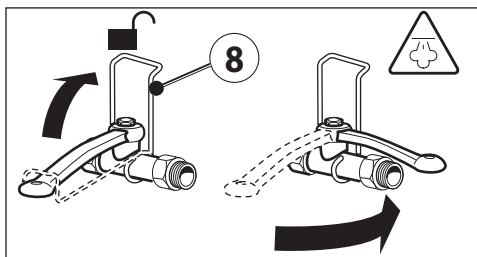

Uma vez transcorrido o tempo necessário para a diluir a crosta de calcário, proceder do seguinte modo:

- ligue a máquina e desligue-a quando o manômetro sinaliza uma pressão de 0,5 - 1 bar; se cria deste modo uma pressão interna na caldeira, suficiente para fazer sair a água e o calcário.
- abra a válvula de descarga **(8)** para fazer sair o conteúdo da caldeira.

Caso ainda haja muitos resíduos de calcário, repetir a operação até que a água descarregada não re-

sulte livre de calcário.

OBS: durante a operação de limpeza da caldeira, evite liberar o vapor da pistola.

- Uma vez terminada a operação, fechar cuidadosamente a válvula **(8)**.
- Uma adequada manutenção constitui fator determinante para uma maior durabilidade da máquina em condições de funcionamento e de rendimento ótimo e para garantir as condições de segurança predispostas pelo Fabricante.
- As operações de manutenção, substituição e reparação devem ser confiadas a pessoas técnico qualificado, que tenha conhecimento das técnicas aplicadas à máquina.

DESCARTE



Como proprietário de um aparelho eléctrico ou electrónico, a lei (em conformidade com a directiva 2012/19/EU relativa aos resíduos de equipamentos eléctricos e electrónicos e em conformidade com as legislações nacionais dos Estados-Membros UE que aprovaram tal directiva) proíbe de eliminar este produto ou os seus acessórios eléctricos/electrónicos como resíduo doméstico sólido urbano, mas o mesmo deve ser eliminado nos apropriados centros de recolha. O abandono do produto no meio ambiente poderá criar graves danos ao ambiente e à saúde. O símbolo na figura representa um contentor de lixo para resíduos urbanos e portanto é expressamente proibido pôr o aparelho nestes contentores. A inobservância das indicações relativas à directiva 2012/19/EU e aos decretos dos vários Estados comunitários é sancionável administrativa ou judicialmente.

GARANTIA

A garantia é invalidada caso sejam acrescentadas modificações, alterações ou reparos executados sem a nossa explícita autorização por escrito.

A máquina é fornecida embalada em caixa de papelão, e cada eventual intervenção deve ser executada exclusivamente pelo nosso Serviço de Assistência.

A garantia não se aplica, se defeitos ou mau funcionamento da máquina forem causados por acidentes, por negligência, uso inadequado ou impróprio e/ou por outras causas não atribuíveis a defeitos de material ou de mão-de-obra. É obrigatório o uso de peças de reposição originais.

TABELA MANUTENÇÃO DE ROTINA			
OPERAÇÃO	PARTE DA MÁQUINA	FREQUÊNCIA	
Descarga de água.	-	Diário	Usuário
Inspeção visual.	maquina + pistola ----- partes elétricas	semanal	Usuário
	Guarnições de mangueira e pistola de vapor	mensal	Usuário
Limpeza geral.	-	semanal	Usuário



AVVERTENZA: A manutenção extraordinária deve ser realizada exclusivamente por um TÉCNICO ESPECIALIZADO, obedeça à seguinte tabela (dados indicativos).

TABELA MANUTENÇÃO EXTRAORDINÁRIA			
OPERAÇÃO	PARTE DA MÁQUINA	FREQUÊNCIA	
Limpeza da caldeira	(desmantelar a resistência e limpá-las a partir de calcário).	cada ano	TÉCNICO ESPECIALIZADO

	PROBLEMAS	causas	SOLUÇÕES
1	Não sobe a pressão do gerador	<ul style="list-style-type: none"> - Contatos da resistência - Pressostato - Rstência 	<ul style="list-style-type: none"> - Controllar contatos da resistência - Controlar o pressostato - Controllar resistência
2	<p>A BOMBA NÃO FUNCIONA</p> <p>2.1 Não enche de água</p> <p>2.2 Um sinal sonoro</p> <p>2.3 Não funciona</p>	<ul style="list-style-type: none"> - Reservatório de água vazio - Bomba - Falta de água no reservatório - Bomba - Controle de nível eletrônico - Sonda de nível de água 	<ul style="list-style-type: none"> - Completar o reservatório - Substituir a bomba - Completar o reservatório - Substituir a bomba - Verificar e se necessário efetuar a troca - Limpar e aliviar a pressão da caldeira
3	<p>A VÁLVULA DE SEGURANÇA SE ABRE REPETIDAMENTE</p> <p>3.1 Enche de água continuamente</p>	<ul style="list-style-type: none"> - Sonda do nível de água da caldeira - Controle de nível eletrônico - Pressostato - Queimador não para - Válvula de segurança 	<ul style="list-style-type: none"> - Limpar a sonda e aliviar a pressão da caldeira - substituí-lo - Substituir o pressostato e verificar se o tubo desobstruídos - substituir os sensores de temperatura e pressostato - Substituir a valvula de segurança, pelo centro de serviço autorizado

NAVODILA ZA UPORABO

UPORABA

Profesionalni parni generator je primeren za čiščenje vseh površin še posebej lokacije kjer se pripravlja, dela ali uporablja živila: restavracije, trgovine in industriji.

Ostala uporaba: čiščenje toaletnih prostorov, lokalov, skupnosti na splošno, težke industrije, livarne, stavbno pohištvo, za restavriranje, v avtomobilski industriji.



POZOR: SPLOŠNA OPOZORILA SPLOŠNA OPOZORILA

- Pred uporabo aparata, pozorno preberite navodila za uporabo, kjer boste dobili pomembne podatke glede instalacije, uporabe in vzdrževanja.
- V kolikor ne boste upoštevali varnostna opozorila, lahko pride do resnih telesnih poškodb ali poškodbe aparata.
- Shranjujte navodila vsaj dokler se ne boste aparata znebili.
- Procedura uporabe in vzdrževanja morajo biti izvedene pravilno, v kolikor ne upoštevate navodil, proizvajalec ne more biti odgovoren za poškodbe na ljudeh, živalih ali ostalih predmetih.
- Aparat mora biti vedno vertikalno postavljen in ne prevrnjen.
- Aparat ima vgrajeno ozemljitev, zato je naloga kupca da poskrbi za postavitve ostalih varoval proti kratkem stiku ali prenapetosti po normativih, tako da se uporabi magnetotermična stikala in diferenciala.
- Preden vstavite vodo v posodo, ugasnite aparat tako da obrnete glavno stikalo na pozicijo OFF in izklopite napajalni kabel iz vtičnice.
- Aparat naj ni vklopljen po nepotrebem. Z glavnim stikalom izklopite aparat če ga ne uporabljate.
- Preden se lotite vzdrževalnih del se vedno spomnite na:

Ugasnite aparat (glavno stikalo postavite na OFF)

Napajalni kabel izklopite iz vtičnice

- Nikoli ne preusmerite parne pištole proti osebam, živalim ali delikatnim predmetom kot so plastika, kristal ali predmetom ki v stiku z paro se lahko stopijo ali deformirajo

- Parne šobe vas lahko opečejo zato nikoli jih ne tikajte z golimi rokami.
- Aparat ni bil narejen za delovanje v eksplozivnih prostorih, zato je strogo prepovedana uporaba v prostorih z ozračjem visoke eksplozivnosti.
- Za premik aparata uporabite samo ročko s katero je aparat opremljen.
- Prepričajte se da je posoda čista.
- Prepričajte se da so posode pravilno napolnjene: ena samo z pitno vodo (ne destilirana ali mineralna) in ena posoda za detergent ali vodo za splahnevanje.

01 ⚠ Sestavni deli embalaže lahko povzročijo nevarnost (na primer plastična vrečka) in zaradi tega jih morate hraniti nedosegljivo otrokom, drugim osebam in živalim ki se ne zavedajo njihovih dejanj.

02 ⚠ Vsakršna nenamenska uporaba te naprave, drugačna od tiste opisane v tem priročniku lahko povzroči hude poškodbe.

03 ⚠ Proizvajalec ne prevzema nobene odgovornosti za škodo povzročeno osebam, živalim in predmetom zaradi neupoštevanja teh navodil ali nenamenske uporabe naprave.

04 ⚠ Aparat priključite samo, če omrežna napetost sovпада z napetostjo, navedeno na tipski ploščici, in če je električna vtičnica ozemljena.

05 ⚠ **Ne smete nikoli prijete vtič električnega kabla z mokrimi rokami.**

06 ⚠ Nikoli ne uporabljajte električnega kabla za pomikanje in dviganje naprave.

07 ⚠ Naprave ne vlecite z napajalnim kablom.

08 ⚠ Pred uporabo odvijte električni kabel

09 Uporaba električnih podaljškov ni priporočljiva; če je potrebna uporaba, uporabite električni podaljšek z oznako za varnost in ozemljitev 2,5mm².

09c ⚠ Neprimerni podaljški so lahko nevarni. Če uporabite podaljšek, mora biti primeren za zunanjo uporabo in vtikalna doza mora biti zgrajena neprepustno, ali pa morajo biti priključki suhi, dvignjeni od tal in tuljavo za kabel morate uporabiti, da je vtikalna doza oddaljena vsaj 60 mm od tal.

11 ⚠ **Temeljito preglejte če so električni kabel, vtič ali drugi deli naprave slučajno okvarjeni. V tem primeru ne smete nikoli uporabljati sesalnika. Poškodovane priključne kable oziroma druge naprave nemudoma predajte v pregled in popravilo servisni službi.**

- 12 ⚠ Aparata ne uporabljajte za parno čiščenje električne opreme ali električnih vtičnic.
- 13 ⚠ Ko je naprava priključena, ne delajte z mokrimi rokami in nogami.
- 14 ⚠ Za čiščenje naprave jo ne smete potopiti v vodo in ne smete uporabljati curkov vode.
- 15 ⚠ parata ne čistite s paro.
- 16 ⚠ Vzdrževalna dela in popravila morajo vedno biti izvršeni od specializiranega osebja; okvarjene dele morate zamenjati le z originalnimi nadomestnimi deli.
- 17 ⚠ Aparat priključite samo na električno napetost, ki odgovarja napetosti prikazani na tablici vtičnica.
- 17c ⚠ Aparat priključite samo na električno napetost, ki odgovarja napetosti prikazani na tablici vtičnica. Povezava na električno omrežje mora izpolnjevati zahteve standarda IEC 60364-1, izvesti pa jo mora USPOSOBLJENI ELEKTRIČAR. Priporočamo, da električni priključek za ta visokotlačni sesalec vključuje napravo za tok, ki lahko prekine dobavo električne energije, če uha-
janje toka presega 30 mA za 30 ms ali napravo, ki lahko preverja ozemljitev.
- 18 ⚠ Preverite, ali vtičnica ustreza vtiču naprave.
- 20 ⚠ Električni kabel lahko zamenja samo pooblaščen servisni center.
- 25 ⚠ Ne dotikajte se parnega curka z rokami.
- 26 ⚠ Ne izogibajte se izstopu iz curka pare.
- 27 ⚠ Ne usmerjajte curka pare na ljudi ali živali.
- 28 ⚠ Naprave ne prekrivajte med uporabo, saj se lahko pregreje.
- 29 ⚠ Če posodite aparat drugim osebam, jim dajte tudi priročnik z navodili.
- 16i ⚠ Ni dovoljena uporaba proizvoda otrokom ali fizično, senzorično, umsko nesposobnim osebam ali tistim, ki nimajo izkustva ali spoznavanja.
- 17i ⚠ Otroci se ne smejo igrati s proizvodom, četudi so pod kontrolo.
- 04i ⚠ Aparat je načrtovan za uporabo s čistilom iz kompleta ali čistilom, ki ga priporoča proizvajalec (na primer nevtralni šampon na osnovi anionskih razgradljivih tensioaktivnih delcev). Uporaba drugih vrst čistil ali kemičnih sredstev lahko vpliva na varnost uporabe aparata.
- 23i ⚠ Ne usmerjajte vodnega curka proti sebi ali drugim osebam z namenom čiščenja oblačil ali čevljev.
- 21i ⚠ Nevarnost eksplozije. Ne pršiti vnetljive tekočine.

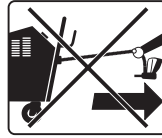

- 08i ⚠ Gibke cevi, dodatna oprema in visokotlačni nastavki so pomembni za varnost aparata. Uporabljajte samo gibke cevi, dodatno opremo in nastavke, ki jih navaja proizvajalec (izjemno pomembno je, da so ti sestavni deli vedno v brezhibnem stanju in jih ne uporabljate na nepravilen način ali jih kakorkoli prepogibate ali poškodujete z udarci ali praskami).
- 22i ⚠ Da bi zagotovili varnost stroja, uporabite le originalne rezervne dele, od proizvajalca, ali ga je odobril proizvajalec.

Preostala tveganja

- Za delanje pod maksimalnimi varnostnimi pogoji, ne si ustvarjati nevarne situacije, katere bomo opisali spodaj in tako preprečili poškodbe.
- V kolikor pride situacija, da morate aparat na hitro izklopiti, obrnite glavno stikalo na pozicijo OFF
 - Strogo prepovedano, med delovanjem aparata, odstranjevanje zaščit katere je proizvajalec vgradil da prepreči nevarnosti za kupca
 - Uporaba aparata je primerna za kvalificirane in strokovno poučene ljudi.
 - Aparat je narejen za rokovanje ene osebe na enkrat.



- Ob uporabi aparata je nujno imeti varnostne rokavice.



- Ob uporabi aparata obvezno nosite zaščitna očala.

ZNAKI ZA NEVARNOSTI

Na aparatu so sledeči znaki za nevarnosti:



**POZOR! IZ VARNOSTNIH RAZLOGOV
BODITE
POZORNI.**



AOPOZORILO!
NEVARNOST ZARADI VROČE PARE.



AOPOZORILO! Nevarnost opekline



Vapor quente.



POZOR: Curki vode pod visokim pritiskom so lahko v primeru neustrezne uporabe nevarni. Curkov nikoli ne usmer-

ajte neposredno v osebe, živali, električne aparata ali v sam aparat.

PREDNOSTI

Para na 183°C perfektno počisti vse površine. Aparat je idealen predvsem za odstranjevanje mastne površine, ker jo stopi in tako olajša brisanje z krpmi iz mikrofibre ali takojšnje sesanje le te. Z pravilno uporabo aparata lahko zmanjšamo porabo detergentov za več kot 80% in več kot 90% za razkužila in tako rešimo problem pri izpustih. Predvsem pa zmanjšamo za več kot 30% delovnega časa. Parni generator je profesionalni izdelek z deli visoke kakovosti in ima vse potrebne internacionalne varnostne normative. Certificiran kotel je iz nerjavečega, zelo odpornega jekla.

TEHNIČNI PODATKI (glej oznako Tehnični podatki)

	DSG-8 EX	DSG-5 EX
Napetost:	3PH 400V 50Hz	3PH 400V 50Hz
(ročaj majhne napetosti 18V)	18V	18V
Moč:	8200 W	5200 W
Kapaciteta kotla:	4,5 ℓ	4,5 ℓ
Kapaciteta rezerve vode:	10 ℓ	10 ℓ
Sistem napajanja vode v kotlu: avtomatična pumpa »neprekinjeno«		
Najnižja temperatura napajalne vode	0°C	0°C
Pritisk pare:	9 bar - 10,8 bar max	9 bar - 10,8 bar max
Pretok pare:	13,5 kg/h	8,0 kg/h
Temperatura vode v kotlu:	max. 183°C	max. 183°C
Dimenzije v cm :	62 x 40 x 86;	62 x 40 x 86;
Suha teža:	32 Kg	32 Kg
Teža z pripomočki:	34,5 Kg	34,5 Kg
Tresljaji, ki se prenesajo na uporabnika	$a_h \leq 2,5 \text{ m/s}^2$	$a_h \leq 2,5 \text{ m/s}^2$
Stopnja zvočnega hrupa	$L_pA \leq 70 \text{ dB(A)}$	$L_pA \leq 70 \text{ dB(A)}$

Meritve so bile opravljene v skladu s standardom EN 60335-2-79

VARNOSTNE NAPRAVE

⚠ ATENÇÃO:POZOR: Pištola je opremljena z varnostnim zatičem. Pri uporabi stroja je pomembno, da podprete varnostno zaščito, da se izognete nehotenim zaklanjanjem.



- Varnostni ventil
- Tlačni ventil
- Termostat toplotna varovalka.

Priklopi za parne cevi imajo dvojno zaščito in so narejeni po originalnem projektu z ekskluzivnim materialom kateri je zelo odporen.

Izpustna pipa iz parne pare ima varnostno zaporo.

OPIS APARATA

1 : Glavno stikalo: Če ga obrnete na ON, da tok aparatu, v kolikor obrnete stikalo na OFF, aparat se ugasne.

2: Kontrolna plošča:

A: zelena luč : Aparat je vključen

B: rdeča luč: Okvara

C: zelena luč: poln kotel

D: rumena luč: v kotlu ni vode

E: zelena luč: Segrevanje

F: zelena luč: Pumpa vode

G: zelena luč: pumpa detergenta

H: zelena luč: para

I: Gumb za regulacijo detergenta

K: Gumb za izpust aparata

3: Večnamenski vklop: 3A= Izhod pare,

3C=Vklop elektrike z zaščito

4: Gumba za regulacijo količine pare: Omogoča variiranje količine pare z vrtenjem

5: Manometer tlaka v kotlu

⚠ OPOZORILO

-Ne uporabljati destilirane vode. Aparat ne bo deloval pravilno.

6: Posoda rezerve vode

7: Posoda za detergent (najboljša da je rečeno z vodo)

8: Izpustna pipa iz parne pare ima varnostno zaporo.

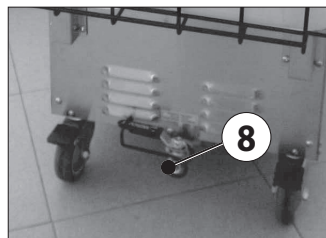
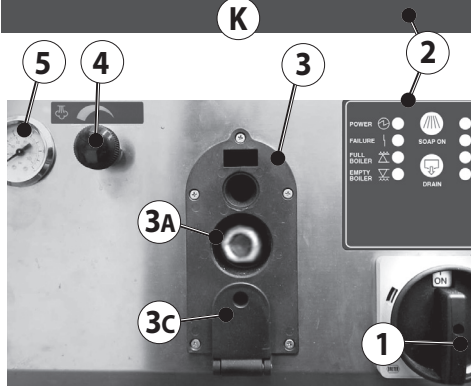
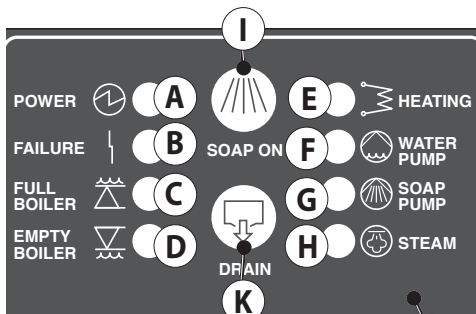

PRIPOMOČKI

PRIKLOP FLEKSIBILNE CEVI

Sledite navodilom:

- Odprite pokrovček A, vstavite hiter priklop B od fleksibilne cevi v stikalo aparata in pritisnite do konca

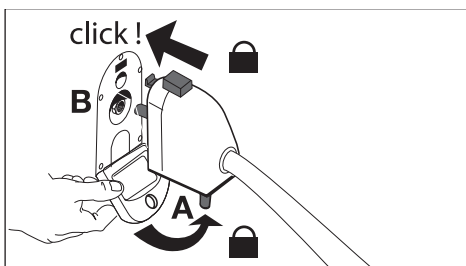

PRIPRAVA IN VKLOP APARATA ZA UPORABO

- 1) Preverite količine v posodah vode in detergenta. Če so prazne jih napolnite.
- 2) Napajalni kabel vklopite v vtičnico.
- 3) Glavno stikalo (1) obrnite na ON.
- 4) Počakajte da se zelena lučka na SEGREVANJE (E) ugasne in preverite da manometer (5) pokaže 9 bar.

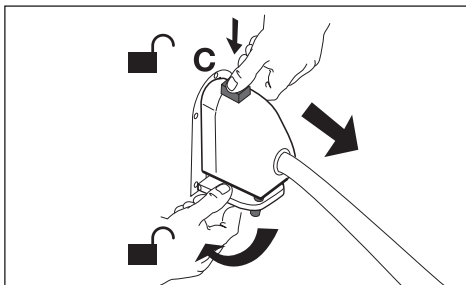

Aparat je pripravljen za uporabo.

- 5) Za dodajanje detergenta pritisnite gumb namenjen le temu (I)
- Ali za dodajanje detergenta pritisnite gumb namenjen le temu (J) nad pištolo.

IZKLOP APARATA

- 1) Pritisnite gumb za izpust aparata (k), tako se zaustavi pumpa vode.
- 2) S pištolo popolnoma izpraznite paro katera je v kotlu.
- 3) Glavno stikalo (1) obrnite na OFF

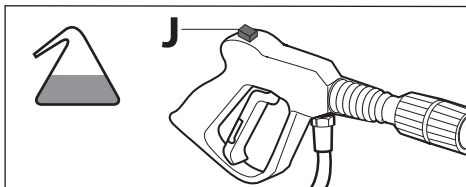
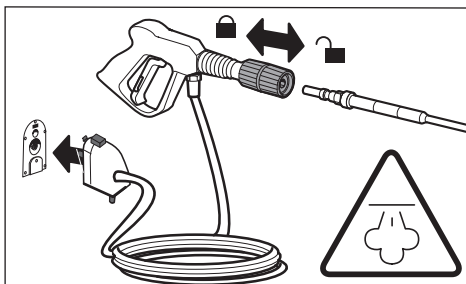

Vzdrževalna dela

Izpraznjene kotla

Kotel iz inoxa ima primerne lastnosti za uporabo normalne vode. Priporočljivo je da vsak teden, ali v slučaju da aparat ni bil uporabljen več časa, izpraznite kotel tako da uporabite pipo katera je namenjena le temu B.

Zelo pomembno je da poskrbite za čistočo v ceveh in v kotlu in tako preprečite nastajanje vodnega kamna. Za narediti to, je priporočljivo da upoštevate sledeča navodila:

- Nikoli ne imeti aparata v delovanju po nepotrebnem, ugasnite napravo z glavnim stikalom.

Če je nastal vodni kamen, uporabite primerno čistilo ali pa vodo pomešajte s kisom in sledite navodilom:

- Počakajte da se aparat ohladi
- Odprite pipo za izpust kotla(8) in počakajte da se izprazni
- Vstavite mešanico vode s kisom ali primerno čistilo v posodo za rezervo vode
- Napolnite kotel
- V primeru da uporabite čistilo namenjeno čiščenju vodnega kamna, počakajte da deluje vsaj 3 ure
- Če pa uporabite mešanico vode in kisa. Počakajte vsaj 12 ur

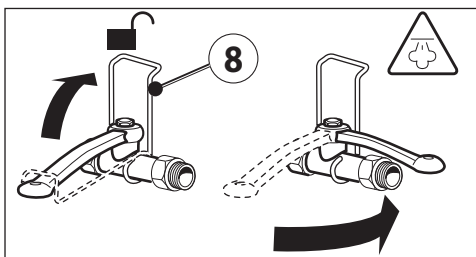

Enkrat ko je potekel določen čas, sledite sledečim navodilom:

- Vključite aparat in ga izklopite ko doseže manometer 0,5-1 bar, tako se naredi v kotlu tlak, ki zagotavlja da gre voda in vodni kamen ven.
- Odprite pipo za izpust vode iz kotla (8), da izpraznite kotel.

V kolikor vidite, da hodi ven večja količina vodnega kamna, postopek ponovite dokler voda ni čista.

Pozor: medtem ko opravljate čiščenje kotla, ne pritisniti na pištoli gumba za izhajanje pare.

- KO zaključite postopek, pipo kotla zaprite (8).
- Pravilno vzdrževanje je zelo pomemben faktor pri ohranjanju in življenjski dobi aparata. To nam omogoča pravilno delovanje in vsi normativi o varnosti bodo delovali pravilno.
- Vzdrževanje, popravila, servise naj počne samo kvalificirano osebje, kateri je seznanjen z delovanjem aparata.

RAVNANJE Z ODRABLJENO NAPRAVO



V kolikor ste lastnik električne ali elektronske naprave, Vam zakon (v skladu z direktivo Evropske skupnosti 2012/19/EU o ravnanju z odrabljenimi električnimi in elektronskimi napravami in državno zakonodajo držav članic Evropske skupnosti, ki so sprejele to direktivo) prepoveduje, da s tem proizvodom oz. z njenimi električnimi/elektronskimi deli ravnate kot z običajnimi hišnimi odpadki. Poslužite se predvidenih brezplačnih zbiralnih mest.

Če proizvod odvržete v okolju, lahko resno ogrozite naravo in človeško zdravje.

Upodobljeni simbol predstavlja kontejner za mestne smeti. Strogo je prepovedano odlagati proizvod v te kontejnerje. Neupoštevanje določb iz direktive 2012/19/EU in odlokov iz držav Evropske skupnosti se kaznuje.

GARANCIJA

Garancija ni veljavna v kolikor aparat modificirate ali popravljate brez našega pooblastila. Aparat je dobavljen v škatli in vsak poseg mora biti izveden samo v pooblaščen delavnici. Garancija ne velja, če so napake nastale zaradi nepravilnega ravnanja z aparatom. Obvezno koristite originalne dele.

VZDRŽEVALNA TABELA			
OPERACIJA	DEL APARATA	FREKVENCA	
Izpust vode	-	Vsak dan	Uporabnik
Zunanji pregled	Mehanizem + pištola	Tedensko	Uporabnik
	----- El. deli		
	Tesnila okoli delov z paro in vode+pištola	Mesečno	Uporabnik
Generalno čiščenje	-	Tedensko	Uporabnik

⚠ OPOZORILO: Izredno vzdrževanje mora biti opravljeno samo od SPECIALIZIRANEGA TEHNIKA. Upoštevajte spodaj navedeno tabelo (približni podatki)

IZREDNO VZDRŽEVANJE TABELA			
OPERACIJA	DEL APARATA	FREKVENCA	
Čiščenje bojlerja	(Odstranjevanje uporov in jih očisti iz apnenca)	Letno	SPECIALIZIRANEGA TEHNIKA

	PROBLEMI	cause	SOLUZIONI
1	PRITISK SE AGREGATU NE DVIGNE	<ul style="list-style-type: none"> - Preverite napetosti - Presostat - napetost 	<ul style="list-style-type: none"> - Preverite omrežje - Preverite presostat - Pregled uporov
2	PUMPA NE DELUJE		
	2.1 Ne vleče vode	<ul style="list-style-type: none"> - Prazen vodni rezervoar - Pumpa 	<ul style="list-style-type: none"> - Napolnite rezervoar - Zamenjati pumpo
	2.2 Vodni signal	<ul style="list-style-type: none"> - Pomanjkanje vode v rezervoarju - Pumpa - Preverite električni level 	<ul style="list-style-type: none"> - Napolniti rezervoar - Zamenjati pumpo - Pregledati in po možnosti tudi zamenjati
	2.3 Se ne vklopi	<ul style="list-style-type: none"> - Sonda vodnega levela 	<ul style="list-style-type: none"> - Počistiti sondo
3	VARNOSTNI VENTIL SE KONSTANTNO VKLAPLJA		
	3.1 Konstantno vleče vodo	<ul style="list-style-type: none"> - Sonda levela vode bojler - Preglejte električni level - Presostat - Števec rezistence - Varnostni ventil 	<ul style="list-style-type: none"> - Počistiti sondo - Zamenjati - Zamenjati presostat in pregledati če je bakrena cev brez vodnega kamna - Zamenjati števec rezistence - Zamenjati varnostni ventil

ИНСТРУКЦИЯ ПО ЭКСПЛУАТАЦИИ**ОБЛАСТЬ ПРИМЕНЕНИЯ**

Профессиональный парогенератор может применяться для чистки и стерилизации поверхностей, особенно тех, которые используются для приготовления, производства и потребления пищи, например, в ресторанах, магазинах, в производственных средах. Кроме того, он может использоваться для чистки и стерилизации в санитарно-гигиенических службах, общественных ваннх, жилья общего пользования, в тяжелой промышленности, литейных цехах, слесарных мастерских, автомойках, при ремонтных работах.

**⚠ ВНИМАНИЕ:
ОБЩИЕ ПРЕДУПРЕЖДЕНИЯ**

- Перед использованием устройства внимательно прочтите инструкцию по эксплуатации. В ней содержится важная информация, включая инструкции по технике безопасности при установке, эксплуатации и техническом обслуживании устройства.
- Несоблюдение инструкций по технике безопасности может привести к серьезным травмам обслуживающего персонала и к поломке устройства.
- Храните эту инструкцию по эксплуатации в надежном месте и обращайтесь к ней при необходимости в течение всего срока службы устройства.
- Строго соблюдайте все процедуры, связанные с эксплуатацией и техническим обслуживанием. В случае несоблюдения этих процедур производитель не несет ответственности за травмы, причиненные людям или животным, а также за ущерб, нанесенный имуществу в результате неверной эксплуатации устройства.
- Устройство должно всегда находиться в вертикальном положении, запрещается его переворачивать.
- Устройство снабжено системой безопасности с заземлением. Пользователь обязан обеспечить защиту от короткого замыкания и перегрузки в соответствии с действующими нормами и стандартами, чтобы защитить линию питания устройства, с помощью термомангнитных дифференциальных переключателей.
- Перед тем, как наполнить резервуар, отключите устройство, установив главный выключатель в положение выкл и выдернув шнур питания из розетки.
- Никогда не оставляйте устройство включенным в розетку. Если оно не используется.

Если устройство не используется, выключите главный выключатель.

- Перед началом любых процедур, связанных с техническим обслуживанием, убедитесь:
- Что устройство выключено (главный выключатель находится в положении выкл),
- Шнур питания устройства выдернут из розетки.
- Никогда не направляйте паровую пушку на людей и на чувствительные предметы из пластмассы, хрусталя, а также на предметы, которые могут расплавиться или разрушиться под действием пара.
- Паровые сопла могут вызвать ожоги. Никогда не прикасайтесь к соплам голыми руками.
- Устройство не предназначено для использования его во взрывоопасных средах. Категорически запрещается использовать устройство там, где существует опасность взрыва
- Рукоятки предназначены для перемещения устройства. Не перемещайте устройство иным способом. Никогда не тяните устройство за шнур питания или за паровой шланг.
- Перед заливкой воды убедитесь, что контейнер, использующийся для заливки устройства, абсолютно чистый.

⚠01-1 Компоненты, используемые для упаковки продукции (например, пластиковые мешки), представляют опасность. Храните их в недоступном месте для детей и животных.

⚠02-3 Использование данного оборудования в целях, не предусмотренных данным руководством, представляет опасность. Не используйте данное оборудование не по назначению.

⚠03-29 Производитель не берет на себя ответственность за повреждения или травмы, причиненные людям, животным или имуществу из-за неправильного использования оборудования или из-за нарушения правил эксплуатации.

⚠04 Прежде чем подключить аппарат к сети убедитесь в том, что данные на фирменной табличке соответствуют характеристикам электрической сети и розетка защищена автоматическим предохранительным выключателем.

⚠05-12 **Никогда не дотрагивайтесь до штепселя влажными руками!**

⚠06 - **НИКОГДА НЕ ТЯНИТЕ ЗА ШНУР ЭЛЕКТРОПИТАНИЯ, ЧТОБЫ ВЫНУТЬ ШТЕПСЕЛЬНУЮ ВИЛКУ ИЗ РОЗЕТКИ..**

⚠07-17 Не тяните за сетевой кабель, чтобы поднять оборудование или сдвинуть его с места..

⚠08 Разверните полностью электрический кабель, прежде чем использовать.

⚠09 Не рекомендуется использовать электрические удлинители, при необходимости, использовать удлинитель с печатью одобрения безопасности и

заземления. Минимальное сечение кабель-удлинитель 2,5 мм².

- ⚠09i Несоответствующие удлинители могут быть опасными. Если вы используете удлинитель, он должен быть наружного типа, и вилка и розетка должны быть герметичного типа при погружении, или же соединения должны поддерживаться сухими и приподнятными над землей. Необходимо использовать наматыватель кабеля, поддерживающий вилку на минимальном расстоянии 60 мм над землей.
- ⚠11-20 **Не рекомендуется использовать электрические удлинители, при необходимости, использовать удлинитель с печатью одобрения безопасности и дисперсии в землю. Минимальное сечение кабель-удлинитель 2,5 мм².**
- ⚠12 Не используйте оборудование для пар для очистки электрических оборудования или электричество.
- ⚠13 Не работайте с руками и ногами мокрыми, когда устройство подключено к источнику питания.
- ⚠14-14 Не погружайте прибор в воду с целью очистки и не мойте его под струей воды.
- ⚠15 Не используйте для чистки прибора с паром.
- ⚠16-28. Сервисное обслуживание и ремонт должны проводиться только в авторизованной сервисной мастерской. Для ремонта должны использоваться только оригинальные запасные части от производителя.
- ⚠17-13 Прежде чем подключить аппарат к сети убедитесь в том, что данные на фирменной табличке соответствуют характеристикам электрической сети. Соединение с электрической сетью должно выполняться КВАЛИФИЦИРОВАННЫМ ЭЛЕКТРИКОМ и должно соответствовать требованиям нормы IEC 60364-1. Рекомендуется, чтобы электропитание данного оборудования включало выключатель, способный разъединить питание, если ток рассеяния к земле превышает 30 мА в течение 30 мс, или устройство, могущее выполнять функции контура заземления.
- ⚠18-11 Убедитесь, что параметры сетевой розетки соответствуют параметрам оборудования
- ⚠20-13 Если силовой кабель поврежден, в целях соблюдения безопасности он должен быть заменен изготовителем, либо в сервисной технической службе, либо квалифицированным персоналом
- ⚠25 **Не касайтесь их руками, недалеко от струи пара.**
- ⚠6 **не предотвратить выброс пара.**
- ⚠27-7 трии воды могут представлять собой опасность, если использовать их ненадлежащим образом. Струю нельзя направлять на людей, животных, включенные электроприборы или непосредственно на аппарат.
- ⚠28 Во время использования, не накрывайте прибор может перегреться..
- ⚠29 Если оборудование отдан в аренду другим людям, вы должны дать им инструкции.

⚠16i Не допускается использование изделия детьми и лицами с ограниченными физическими, сенсорными и умственными возможностями, а также лицами, не имеющими соответствующего опыта и навыков.

⚠17i Не допускается использование изделия детьми для игр даже под присмотром взрослых.

⚠04i аппарат разработан для использования с чистящими средствами, рекомендуемыми и поставляемыми изготовителем (нейтральный чистящий шампунь на основе биологически разложимых анионных поверхностно-активных веществ). Применение других чистящих средств или химических веществ может снизить надежность аппарата.

⚠23i Не направлять струю на себя или других людей с целью очистки обуви или одежды.

⚠21i Риск взрыва. Не распылять горячих жидкостей.

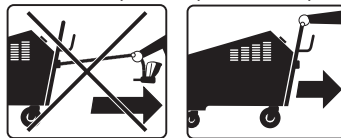

⚠08i Шланги высокого давления, комплектующие детали и соединения имеют большое значение для безопасности аппарата. Используйте только шланги, комплектующие детали и соединения, рекомендуемые изготовителем (очень важно, чтобы эти детали оставались неповрежденными, поэтому следует избегать ненадлежащего применения и предохранять их от сгибов, ударов и ссадин).

⚠22i Для обеспечения безопасности машине, используйте только оригинальные запчасти от производителя или утвержденного производителя

ПРОЧИЕ ОПАСНОСТИ

Для работы в максимально безопасных условиях и во избежание опасных ситуаций и аварий оператор должен следовать инструкции по эксплуатации и приведенным ниже правилам.

- Если устройство по какой-либо причине нужно срочно остановить, переведите главный выключатель в положение ВЫКЛ.
- Во время работы категорически запрещается снимать защитные устройства, установленные производителем для защиты оператора, выполняющего работу.
- Работать с устройством имеют право только опытные и квалифицированные операторы.
- Никогда не оставляйте устройство без присмотра.
- Для эксплуатации устройства достаточно одного оператора.



- Работать с устройством следует только в защитных перчатках.



- Работать с устройством следует только в защитных очках.

Работать с устройством следует только в защитных очках.

Ниже приводятся предупреждающие таблички, прикрепленные на устройстве:



ВНИМАНИЕ! ДЛЯ ОБЕСПЕЧЕНИЯ БЕЗОПАСНОСТИ БУДЬТЕ ВНИМАТЕЛЬНЫ



Опасно: горячий пар



ВНИМАНИЕ! не трогать, это очень горячая



горячий пар



ВНИМАНИЕ: Высоконапорные струи воды могут

представлять собой опасность, если использовать их ненадлежащим образом. Струю нельзя направлять на людей, животных, включенные электроприборы или непосредственно на аппарат.

ДОСТОИНСТВА

Пар при температуре 183°C идеально очищает и стерилизует все поверхности. Данное устройство особенно хорошо удаляет жирные загрязнения, т.к. вещество плавится и после этого его можно легко удалить с помощью куска материи из микрофибры или пылесоса. Правильное использование устройства позволяет снизить потребление моющего средства более чем на 80 %, а дезинфицирующих средств – более чем на 90 % и таким образом решить проблемы слива. Использование этой системы позволяет сократить время работы на 30 %. Данный генератор является профессиональным устройством, собранным из высококачественных деталей и соответствует всем основным международным стандартам безопасности. Сертифицированный котел изготовлен из нержавеющей стали с высоким удельным сопротивлением.

Предохранительные устройства:

Пистолет-распылитель снабжен предохранительной блокировкой. Во избежание случайного открытия

ТЕХНИЧЕСКИЕ ХАРАКТЕРИСТИКИ

ТЕХНИЧЕСКИЕ ДАННЫЕ

(см. этикетка Технические данные)

	DSG-8 EX	DSG-5 EX
Источник питания:	3PH 400V 50Hz	3PH 400V 50Hz
(низковольтная рукоятка, 18 В)	18V	18V
Установленная мощность: Вт	8200 W	5200 W
Объем котла: литров	4,5 ℓ	4,5 ℓ
Объем резервуара для воды: литров	10 ℓ	10 ℓ
Система подачи воды в котел: непрерывная автоматическая накачка		
Минимальная температура воды питания	0°C	0°C
Давление пара: бар	9 bar - 10,8 bar max	9 bar - 10,8 bar max
Производительность пара:	13,5 kg/h	8,0 kg/h
Температура пара в котле: макс.	max. 183°C	max. 183°C
Габариты, в см:	62 x 40 x 86;	62 x 40 x 86;
Собственная масса: кг	32 Kg	32 Kg
Вес с аксессуарами: кг	34,5 Kg	34,5 Kg
Вибрации, передаваемые пользователю	$a_h \leq 2,5 \text{ m/s}^2$	$a_h \leq 2,5 \text{ m/s}^2$
Уровень звукового давления	LpA $\leq 70 \text{ dB(A)}$	LpA $\leq 70 \text{ dB(A)}$

Значения, определенные согласно от нормы EN 60335-2-79.

ее следует включать при каждом перерыве в работе аппарата.



- Предохранительный клапан - Давление - термостат тепловой предохранитель. - Соединения парового шланга снабжены двойной защитной блокировкой и изготовлены по оригинальному проекту из специальных стойких материалов. - Паровой клапан выход закрыты.

ОПИСАНИЕ КОМПОНЕНТОВ УСТРОЙСТВА

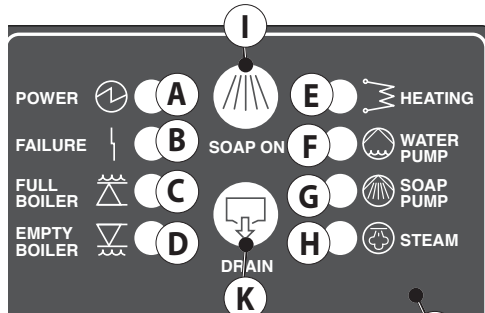

1 Главный выключатель. При переводе его в положение ВКЛ (ON) соединяет устройство с линией электропитания и отсоединяет устройство от линии электропитания при переводе его в положение ВЫКЛ (OFF).

2 Панель управления:

A: Зеленая сигнальная лампочка «Питание»

B: Красная сигнальная лампочка «Сбой»

C: Зеленая сигнальная лампочка «Котел полон»

D: Желтая сигнальная лампочка «Котел пуст»

E: Зеленая сигнальная лампочка «Нагрев»

F: Зеленая сигнальная лампочка «Подача воды»

G: Зеленая сигнальная лампочка «Подача мощного раствора»

H: Зеленая сигнальная лампочка «Пар»

I: Кнопка «Включить подачу мощного раствора»

K: Кнопка «Слив»

3 Группа гнезд:

3A= гнездо пара;

3C= Presa corrente con bloccaggio di protezione

4 Маховик для регулировки пара. Вращая его по часовой стрелке или в обратном направлении, можно регулировать количество необходимого пара.

5 Манометр для индикации давления пара в котле.

- проверьте наполнение обоих резервуаров. один предназначен для питьевой воды (не деминерализованной, насыщенной кислородом, ...), второй – для промывной воды.



ВНИМАНИЕ – Никогда не используйте дистиллированную воду! Это может привести к сбоям в работе устройства.

6 Запасной резервуар с водой.

7 Запасной резервуар с мощим раствором (соответствующим образом растворенным в воде).

8 Паровой клапан выход закрыты.

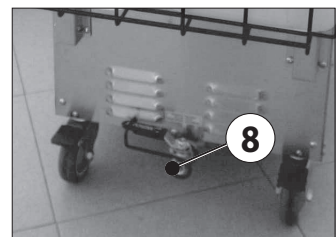
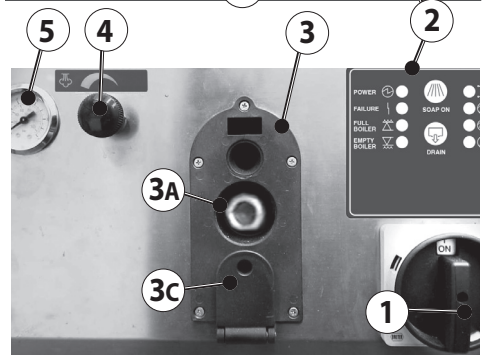

АКСЕССУАРЫ ПОДКЛЮЧЕНИЕ ГИБКОГО ШЛАНГА

Выполните следующие действия:

- Откройте затвор А, вставьте приспособление для быстрого крепления В гибкого шланга в гнездо устройства и втолкните его как можно дальше.
- Для отсоединения гибкого шланга откройте затвор А, нажмите на кнопку размыкания С и выньте шланг

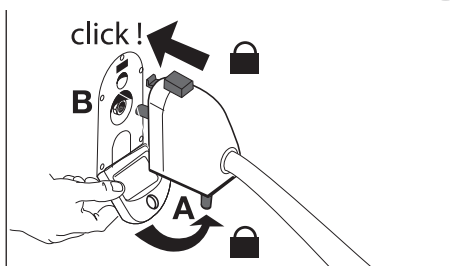

ЗАПУСК И РАБОТА УСТРОЙСТВА

- 1) Проверьте уровень жидкости в резервуарах с водой и с моющим раствором. При необходимости залейте эти резервуары.
- 2) Включите шнур питания в розетку.
- 3) Переведите главный выключатель (1) в положение ВКЛ (ON).
- 4) Дождитесь, пока погаснет зеленая лампочка «Нагрев» (E) и убедитесь, что манометр (5) показывает давление 9 бар. С этого момента устройство готово к работе.
- 5) Для подачи мощного раствора нажмите кнопку (I) «Включить подачу мощного раствора». Или для подачи мощного раствора нажмите кнопку (J), над пистолетом

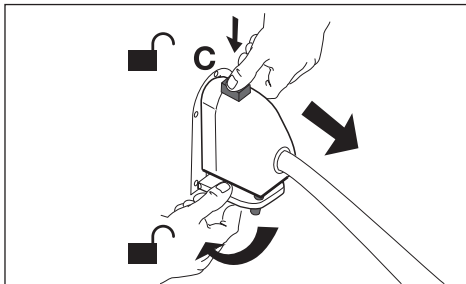

ВЫКЛЮЧЕНИЕ УСТРОЙСТВА

- 1) Нажмите кнопку (K) «Разрешить слив», чтобы отключить сопротивление и подачу воды.
- 2) Выпустите весь пар из котла с помощью пистолета.
- 3) Переведите главный выключатель (1) в положение ВЫКЛ (OFF).

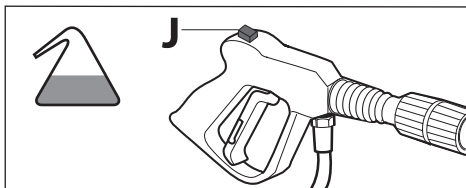
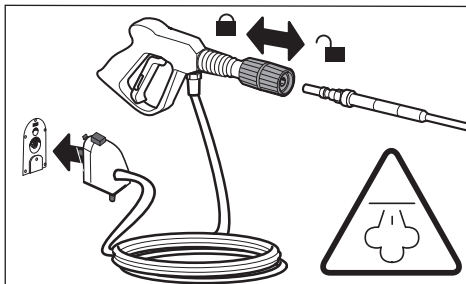

ТЕХНИЧЕСКОЕ ОБСЛУЖИВАНИЕ

ОПОРОЖНЕНИЕ КОТЛА

Котел из нержавеющей стали имеет характеристики, которые позволяют использовать его со бычьей водой. Как правило, один раз в неделю или если устройство не используется, следует опорожнять котел через специальное выпускное отверстие (8).

Для предотвращения образования известкового налета нужно обязательно чистить шланги и котел. Чтобы устранить эту проблему следуйте основным инструкциям:

- никогда не оставляйте неработающее устройство включенным. Если устройство не работает, выключите его.

При образовании значительного известкового налета используйте для его удаления специальное средство или смесь уксуса и воды, действуя следующим образом:

- дождитесь, пока устройство полностью остынет.
- для опорожнения котла откройте сливной кран (8).
- залейте в запасной резервуар с водой смесь уксуса и воды или специальное средство для удаления накипи.
- наполните котел.
- при использовании специальных средств для удаления накипи оставьте средство как минимум на 3 часа.

При использовании уксуса и воды, оставьте смесь на 12 часов.

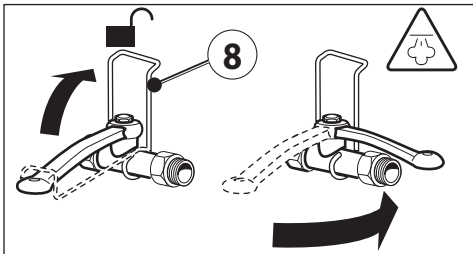

После того, как прошло достаточно времени для того, чтобы используемые средства могли удалить известковый налет, проделайте следующее:

- включите устройство, и когда манометр покажет давление 0,5–1 бар, выключите устройство; это позволит создать в котле внутреннее давление, достаточное для удаления воды и известкового налета.
- откройте сливной кран (8) для слива всего содержимого из котла.

Если в котле осталось еще некоторое количество известкового налета, повторяйте операцию

до тех пор, пока в отработанной воде не останется известкового осадка.

Замечание: Во время операции чистки котла не выпускайте пар из пистолета.

- После завершения операции тщательно закройте сливной кран (8).
- Соответствующее техническое обслуживание является основным фактором, определяющим срок службы устройства, правильный эксплуатационный режим, максимальную производительность и надежность работы всех защитных систем, установленных производителем.
- Техническое обслуживание, ремонт и замена частей должны выполняться квалифицированным техническим персоналом, знакомым с технологией устройства.



УТИЛИЗАЦИЯ

Закон (в соответствии с директивой ЕС 2012/19/EU по отходам электрического и электронного оборудования и национальных законов государств-членов ЕС, которые разработали эту директиву) запрещает владельцу электрического или электронного прибора уничтожение этого продукта или его электрических/электронных частей в качестве твердых городских бытовых отходов и обязывает его сдавать эти отходы в специализированные центры.

Выброс продукта в окружающую среду может нанести серьезный ущерб самой среде и здоровью человека.

На рисунке изображен контейнер для муниципальных отходов; строго запрещается выбрасывать аппарат в эти контейнеры. Несоблюдение руководящей директивы 2012/19/EU и исполнительных декретов различных стран Сообщества подлежит административному наказанию.

ГАРАНТИЯ

Гарантия утрачивает силу в случае любых модификаций, вмешательства или ремонта, произведенных над устройством без письменного согласия производителя.

Устройство поставляется упакованным в картонную коробку и вмешательство в устройство должно совершаться только службой технической поддержки производителя.

Гарантия не распространяется на дефекты или неисправности, вызванные авариями, халатностью, необоснованным или неверным применением и/или иными причинами, не связанными с дефектами материалов или работы производителя. Следует использовать только оригинальные запасные части.

РЕГУЛЯРНЫЕ РАБОТЫ			
Операция	Часть аппарата	Периодичность	
Продувка бойлера	-	Ежедневно	Пользователь
Визуальный контроль	Механизмов и пистолета ----- Электрические части	Еженедельно	Пользователь
	Герметичность паропроводящей и водопроводящей трубок, пистолета	Ежемесячно	Пользователь
Общая очистка	-	Еженедельно	Пользователь

⚠ ВНИМАНИЕ: Внеплановое техобслуживание должно выполняться **ТОЛЬКО СПЕЦИАЛИЗИРОВАННЫМ ПЕРСОНАЛОМ**, следуя нижеприведенной таблице (ориентировочные данные).

ВНЕПЛАНОВОЕ ТЕХОБСЛУЖИВАНИЕ			
Операция	Часть аппарата	Периодичность	
Очистка бойлера	(отключение резисторов и удаление накипи)	Ежегодно	ТОЛЬКО СПЕЦИАЛИЗИРОВАННЫМ ПЕРСОНАЛОМ

	НЕИСПРАВНОСТЬ	ПРИЧИНЫ	УСТРАНЕНИЕ
1	Давление не повышается	<ul style="list-style-type: none"> - сопротивление контактора - выключатель давления - сопротивление 	<ul style="list-style-type: none"> - проверьте сопротивление контактора - проверьте выключатель давления - проверьте сопротивление
2	Помпа не работает 2.1 не подает воду 2.2 горит красный индикатор 2.3 не работает	<ul style="list-style-type: none"> - В баке нет воды - Помпа - Недостаточно воды в баке - Помпа - Проверьте состояние электроники - Проверка уровня воды 	<ul style="list-style-type: none"> - заполните бак - замените помпу - заполните бак - замените помпу - проверить и заменить - проверить
3	Повторно срабатывает предохранительный клапан 3.1 продолжает заливать воду	<ul style="list-style-type: none"> - уровень воды в бойлере - Проверьте состояние электроники - Выключатель давления - предохранительный клапан 	<ul style="list-style-type: none"> - проверить - заменить - заменить выключатель давления и проверить, чтобы на медном соединении не было накипи - заменить предохранительный клапан

POKYNY PRO UŽIVATELE**POUŽITÍ**

Profesionální parní generátor vhodný pro čištění a sterilizaci všech druhů povrchů, zejména těch, které se používají k přípravě, výrobě nebo spotřebě potravin, jako jsou restaurace, obchody a průmyslová prostředí. Další využití: sanace a sanitární služby, veřejné koupele, prostory obecně využívané veřejností, těžký průmysl, slévárny, kovodělné práce, mytí automobilů, restaurátorské práce.









 **POZOR:**
VŠOBEČNÉ UPOZORNĚNÍ
BEZPEČNOSTNÍ OPATŘENÍ

- Před použitím přístroje si pečlivě přečtěte návod k obsluze, který Vám poskytne důležité informace týkající se bezpečnosti při montáži, používání a údržbě.
- Nedodržení pokynů týkajících se bezpečnosti může způsobit vážné zranění a může způsobit poškození zařízení.
- Návod vždy uchovávejte na bezpečném místě, abyste do něj mohli nahlédnout, dokud nebude stroj zlikvidován.
- Veškerý postup týkající se používání a údržby je nutno dodržovat s maximální opatrností. Pokud tak neučiníte, zbavíte výrobce odpovědnosti za zranění osob a zvířat nebo poškození předmětů v důsledku nesprávného používání přístroje.
- Přístroj musí být vždy držen ve vzpřímené poloze, nikdy obrácen.

Přístroj je vybaven bezpečnostním systémem s uzemněním. Uživatel je zodpovědný za zajištění ochrany před zkratem a přetížením podle platných norem a předpisů pro ochranu přírodního vedení přístroje pomocí magnetotermických diferenciálních spínačů.

- Před naplněním nádrže vypněte přístroj vypnutím hlavního vypínače do polohy vypnuto a vyjměte konektor kabelu přístroje ze síťové zásuvky.
- Nikdy nenechávejte přístroj zapojený do zásuvky, pokud jej nepoužíváte. Vypněte hlavní vypínač vždy, když se přístroj nepoužívá.
- Před zahájením údržby si vždy zapamatujte:

- Vypněte přístroj (hlavní vypínač ve vypnuté poloze),
- Odpojte kabel přístroje ze síťové zásuvky.
- Nikdy nepoužívejte parní pistolí ve směru na ostatní osoby nebo jemné předměty vyrobené z materiálů, jako jsou plasty, křišťál nebo materiály, které se při kontaktu s párou mohou roztavit nebo degenerovat.
- Parní trysky mohou způsobit spálení. Nikdy se nedotýkejte trysek holými rukama.
- Tento přístroj není určen pro použití v prostředí s nebezpečím výbuchu, proto je přísně zakázáno používat stroj v prostředí s nebezpečím výbuchu.
- K přemísťování přístroje používejte příslušné rukojeti, nikdy přístroj neposouvejte nebo nepřemísťujte žádným jiným způsobem.
- Přístrojem nikdy nepohybuje taháním za přírodní kabel nebo hadici parní pistolí.
- Před naplněním vody se ujistěte, že nádoba, která byla použita k naplnění přístroje, je dokonale čistá.
- Ověřte správnou naplnění obou nádrží: Jedna je pro pitnou vodu (ne demineralizovaná, okysličená, ...), druhá je určena pro čistící prostředek nebo oplachovou vodu.

- 01  Komponenty obsažené v obalu (například plastové sáčky) mohou být nebezpečné. Držte je mimo dosah dětí a domácích mazlíčků.
- 02  Použití tohoto přístroje pro cokoli, co není specifikováno v této příručce, může být nebezpečné a je třeba se takového použití vyvarovat.
- 03  Výrobce nenes odpovědnost za zranění způsobené osobám, zvířatům nebo za škody na majetku způsobené takovým použitím zařízení, které není v souladu s pokyny v návodu.
- 04  Připojte spotřebič pouze tehdy, když je napájecí napětí stejné s napájením uvedeným na typovém štítku, a pouze v případě, že napájecí síť má ochranný uzemňovací systém.
- 05  Nedotýkejte se zástrčky napájecího kabelu mokřými rukama.
- 06  Nevytahujte zástrčku za napájecí kabel.
- 07  Netahejte přístroj za napájecí kabel.
- 08  Před použitím zcela vytáhněte napájecí kabel.
- 09  Nepoužívejte elektrické prodlužovací kabely. V případě potřeby použijte prodlužovací kabel se značkou schválení bezpečnosti s ochranným

uzemněním. Minimální velikost prodlužovacího kabelu je 2,5 mm².

- 09i ⚠ Neodpovídající prodlužovací přívody mohou být nebezpečné. Jestliže se použije prodlužovací kabel, musí být vhodný pro venkovní použití a zástrčka a zásuvka musí být vodotěsné, anebo spoje musí být suché, daleko od země, a musí se použít navíječ kabelu, díky kterému bude zásuvka od země vzdálená alespoň 60 mm.
- 11 ⚠ **Pravidelně kontrolujte, zda není poškozen síťový kabel a přístroj. Pokud dojde k poškození, spotřebič nepoužívejte, ale kontaktujte servisní středisko za účelem opravy.**
- 12 ⚠ Nepoužívejte přístroj k parnímu čištění elektrických spotřebičů nebo elektrických zásuvek.
- 13 ⚠ Jakmile je spotřebič zapojen, nepracujte s mokřými rukama nebo nohama.
- 14 Neponořujte spotřebič do žádné kapaliny.
- 15 Nečistěte spotřebič párou.
- 16 Servis a opravy smí provádět pouze kvalifikovaný personál. Používejte pouze originální náhradní díly výrobce pro servisní opravy.
- 17 ⚠ Před připojením přístroje se ujistěte, že údaje na typovém štítku jsou shodné s údaji o elektrické síti. Před připojením přístroje se ujistěte, že údaje na typovém štítku jsou shodné s údaji o elektrické síti a zda je zásuvka chráněna diferenčním bezpečnostním jističem s vypínací citlivostí pod 0,03 A - 30 ms.
- 18 ⚠ Ujistěte se, že používané elektrické zásuvky jsou pro přístroj správné.
- 19 ⚠ Nikdy nepoužívejte přístroj při okolní teplotě pod 0°C, je-li vybaven kabelem PVC (HVV-F).
- 20 ⚠ Elektrický kabel musí být vyměněn pouze autorizovaným servisním střediskem.
- 25 ⚠ Nedávejte ruce blízko parní trysky.
- 26 ⚠ Nikdy nezakrývejte výstup páry.
- 27 ⚠ Neotáčejte parní trysku směrem k lidem nebo zvířatům.
- 28 ⚠ Během používání by se mohl přístroj přehřát, pokud je zakrytý.
- 29 ⚠ Pokud je spotřebič zapůjčen někomu jinému, měl by být také poskytnut návod k použití.
- 16i Výrobek nesmí používat děti anebo osoby se sníženými fyzickými, smyslovými a mentálními schopnostmi anebo osoby bez do-

statečných zkušeností a poznatků.

- 17i ⚠ Děti si nesmí hrát s výrobkem, i když jsou pod dozorem.
- 04i ⚠ Tento spotřebič byl vyvinut pro účely použití pouze se saponátem, který předepisuje výrobce, jako jsou mycí šampony, neutrální saponáty na bázi biologicky rozložitelných aktivních aniontových tenzidů. Použití jiných mycích prostředků nebo chemických látek může mít negativní vliv na bezpečnost spotřebiče.
- 23i ⚠ Nesměřovat proud vody proti sobě nebo proti jiným osobám, za účelem vyčištění oděvu či bot.
- 21i ⚠ Nebezpečí výbuchu. Nestříkejte hořlavých kapalin.

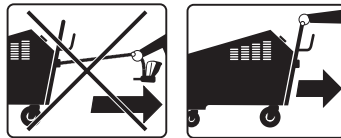

- 08i ⚠ Hadice, přídatná zařízení a vysokotlaké spojky jsou důležité z hlediska bezpečnosti spotřebiče. Používat pouze hadice, přídatná zařízení a spojky, které jsou doporučeny výrobcem (je velmi důležité dbát na neporušenost těchto součástí, zabránit jejich nevhodnému používání a předcházet tvoření přehybů, narázům a odírání).
- 22i ⚠ Pro zajištění bezpečnosti zařízení, používejte pouze originální náhradní díly od výrobce nebo schválené výrobcem.

DALŠÍ RIZIKA

- Aby provozovatel pracoval v maximálních bezpečnostních podmínkách a aby se zabránilo nebezpečné situaci a nehodě, musí se provozovatel řídit provozními pokyny a předpisy uvedenými níže.
- Pokud je nutné přístroj z jakéhokoli důvodu okamžitě vypnout, otočte hlavní vypínač do polohy OFF.
- Aby byla během provozu stroje chráněna obsluha při plnění svých úkolů, je přísně zakázáno odstraňovat z přístroje bezpečnostní zařízení zabudovaná výrobcem.
- Stroj může používat pouze kvalifikovaný a zkušený

provozní personál.

- Nikdy neponechávejte stroj bez dozoru.
- Stroj vyžaduje pro práci pouze jednoho provozovatele/operátora.



- Při používání stroje je povinnost používat ochranné rukavice.



- Při používání stroje je povinnost používat ochranné brýle.

VAROVÁNÍ O DOPLŇKOVÝCH RIZICÍCH

Na zařízení jsou aplikovány následující výstražné štítky:



POZOR! VĚNOVAT POZORNOST BEZPEČNOSTNÍM SYMBOLŮM.



VAROVÁNÍ NEBEZPEČÍ HORKÉ PÁRY.



VAROVÁNÍ
Nebezpečí opaření



VAROVÁNÍ
NEBEZPEČÍ HORKÉ PÁRY.



POZOR: Tryskání vody pod vysokým tlakem může být nebezpečné, pokud je používáno nevhodným způsobem. Proud vody nesmí být směřován na osoby, zvířata, na elektrospotřebiče a na tento přístroj samotný.

VÝHODY

Pára při 183°C čistí a dokonale sterilizuje všechny povrchy. Tento přístroj je vhodný zejména pro odstraňování mastných nečistot, protože tání látky usnadňuje odstraňování pomocí utěrky z mikrovláknna nebo čištěním vysáváním. Při správném používání může tento stroj snížit spotřebu čistícího

TECHNICKÁ CHARAKTERISTIKA TECHNICKÉ ÚDAJE (viz technický štítek)

	DSG-8 EX	DSG-5 EX
Napájení:	3PH 400V 50Hz	3PH 400V 50Hz
(nízkonapětová rukojeť, 18V)	18V	18V
Instalovaný výkon:	8200 W	5200 W
Kapacita bojleru: litrů	4,5 ℓ	4,5 ℓ
Kapacita zásobníku vody: litrů	10 ℓ	10 ℓ
Systém napájení bojleru: kontinuální automatické čerpadlo		
Minimální teplota připojené vody	0°C	0°C
Tlak páry:	9 bar - 10,8 bar max	9 bar - 10,8 bar max
Čerpané množství páry:	13,5 kg/h	8,0 kg/h
Teplota páry v bojleru:	max. 183°C	max. 183°C
Rozměry v cm:	62 x 40 x 86;	62 x 40 x 86;
Prázdná hmotnost:	32 Kg	32 Kg
Hmotnost s příslušenstvím:	34,5 Kg	34,5 Kg
Vibrace přenášené na uživatele	$a_h \leq 2,5 \text{ m/s}^2$	$a_h \leq 2,5 \text{ m/s}^2$
Hladina akustického tlaku	$L_pA \leq 70 \text{ dB(A)}$	$L_pA \leq 70 \text{ dB(A)}$

Zjištěné hodnoty podle předpisů EN 60335-2-79

prostředku o více než 80% a dezinfekčních prostředků o více než 90%, což řeší problémy s odvodem. Tento systém také snižuje pracovní dobu o 30%. Tento generátor je profesionální stroj s vysoce kvalitními součástmi, které splňují všechny hlavní mezinárodní bezpečnostní normy. Certifikovaný bojler je zhotoven z vysoce odolné nerezové oceli.

BEZPEČNOSTNÍ ZAŘÍZENÍ

POZOR: Zbraň je vybavena bezpečnostním dozrazem. Vždy, když stroj přestanete používat, je důležité aktivovat bezpečnostní zarážku, aby nedošlo k nechtěnému otevření.



- Pojistný ventil
- Tlakový spínač, teplotná pojistka.

Přípojky parní hadice

jsou opatřeny dvojitým bezpečnostním blokem. Bojler pomocí speciálního kohoutku zabezpečení.

POPIS SOUČÁSTÍ STROJE

1 Hlavní spínač. Při nastavení do polohy ON (zapnuto) se přístroj zapne. Naopak, stroj se vypne, když je spínač v poloze OFF (vypnuto).

2 Ovládací panel:

A: Zelená kontrolka POWER (NAPÁJENÍ)

B: červená kontrolka FAILURE (PORUCHA)

C: Zelená kontrolka FULL BOILER (PLNÝ BOJLER)

D: Žlutá kontrolka EMPTY BOILER (PRÁZDNÝ BOJLER) E: Zelená kontrolka HEATING (OHŘEV)

F: Zelená kontrolka WATER PUMP (VODNÍ ČERPADLO)

G: Zelená kontrolka SOAP PUMP (ČERPADLO MÝDLA)

H: Zelená kontrolka STEAM (PÁRA)

I: Tlačítko SOAP ON (MÝDLA ZAP)

K: Tlačítko DRAIN (VYPUSTIT)

3 Vícenásobná zásuvka

4 3A= Parní zásuvka;

3C= Zásuvka s ochrannou aretací

5 Regulační knoflík pro ovládání páry. Potřebné množství páry se mění otáčením po a proti směru hodinových ručiček.

6 Tlakoměr pro indikaci tlaku páry v bojleru.

3C= Zásuvka s ochrannou aretací



VAROVÁNÍ - Nikdy nepoužívejte destilovanou vodu! Přístroj nemusí fungovat správně.

6 Tanica di riserva acqua.

7 Rezervní nádrž na vodu.

8 bojler pomocí speciálního kohoutku zabezpečení

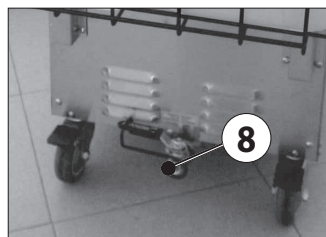
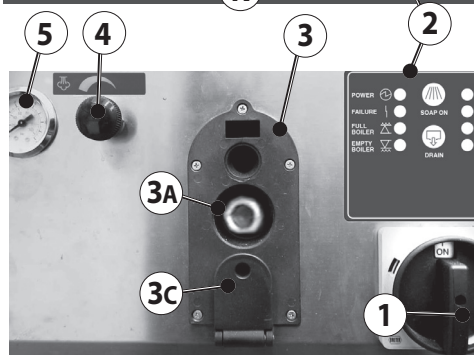
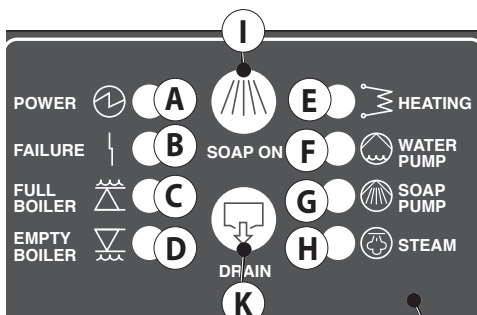

PŘÍSLUŠENSTVÍ

- Vložte zástrčku pistole do příslušné zásuvky a zablokujte ji pomocí dvou pák;

PŘIPOJENÍ K FLEXIBILNÍ HADICI:

- Otevřete klapku A, vložte rychlou Snap-on přípojku B flexibilní hadice do přípojky přístroje a zatlačte ji co nejdále.
- Pro odpojení flexibilní hadice otevřete klapku A, stiskněte uvolňovací tlačítko C a hadici vytáhněte.

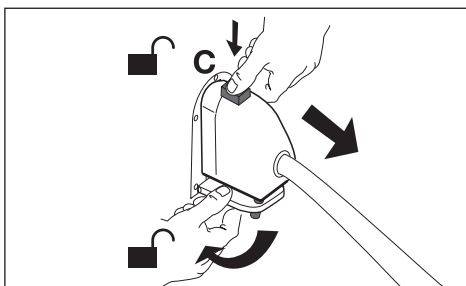
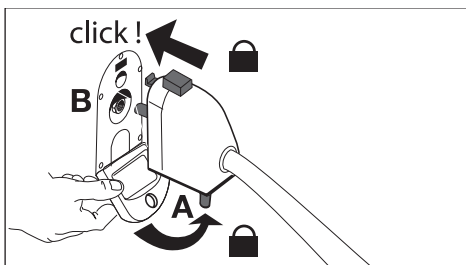

SPUŠTĚNÍ A POUŽITÍ PŘÍSTROJE

- 1) Zkontrolujte hladiny v nádrži pro vodu a pro čisticí prostředek. V případě potřeby nádrže doplňte.
- 2) Připojte napájecí kabel do síťové zásuvky.
- 3) Nastavte hlavní spínač (1) do polohy ON.
- 4) Vyčkejte na zelenou kontrolku HEATING (E) až se automaticky vypne a ujistěte se, že stupnice (5) ukazuje tlak 9 barů. Nyní je přístroj připraven k provozu
- 5) Pro vypuštění čisticího prostředku stiskněte tlačítko SOAP ON (I).
- 6) NEBO: stiskněte tlačítko SOAP ON (J) na horní pistolí.

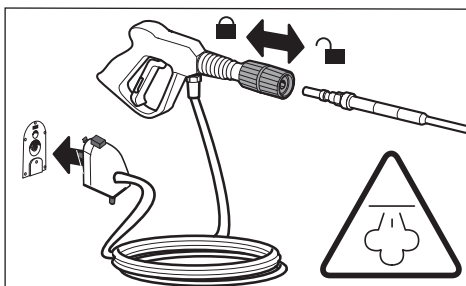

VYPNUTÍ PŘÍSTROJE

- 1) Stiskněte tlačítko ENABLE DRAIN (K) pro deaktivaci odporů a vodního čerpadla.
- 2) Pomocí pistole vypusťte veškerou páru z bojleru.
- 3) Nastavte hlavní spínač (1) do polohy OFF.

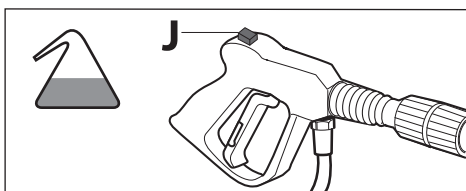

ÚDRŽBA

VYPRÁZDNĚNÍ BOJLERU

Bojler z nerezové oceli umožňuje použití s běžnou vodou. Zpravidla jednou týdně, nebo pokud není přístroj používán, vyprázdněte bojler pomocí speciálního kohoutku (8).

Velmi důležité je řádně vyčistit hadice a bojler, aby nedocházelo k usazování vodního kamene. Chcete-li tento problém odstranit, postupujte podle následujících základních pokynů:

Nikdy nenechávejte přístroj zapnutý, pokud se nepoužívá. Vypněte hlavní spínač, když není přístroj v provozu.

Pokud se vyskytuje výrazné množství vodního kamene, použijte speciální přípravek pro odstraňování vodního kamene nebo směs octa s vodou a postupujte následujícím způsobem:

- vyčkejte, až přístroj zcela vychladne.
- otevřte vypouštěcí kohout (8) pro vyprázdnění bojleru.
- nalijte směs octa a vody nebo speciální přípravek pro odstranění vodního kamene do rezervní nádrže na vodu.
- naplňte bojler.
- pokud používáte speciální přípravek pro odstranění vodního kamene, ponechte přípravek působit po dobu nejméně 3 hodin.
- při použití octa a vody ponechte působit po dobu 12 hodin.

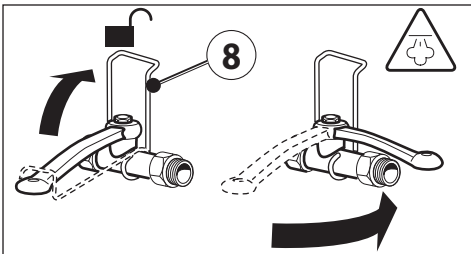

Po uplynutí doby pro působení přípravků pro odstranění vodního kamene postupujte následujícím způsobem:

- Zapněte přístroj a poté jej vypněte, jakmile stupnice ukáže hodnotu 0,5-1 bar. To vytvoří vnitřní tlak v bojleru, který je dostatečný pro odstranění vody a vodního kamene.
- Otevřete vypouštěcí kohout (8) a nechte vytéct obsah bojleru.

Pokud přesto zůstane určité množství vodního kamene, proces opakujte, dokud nebude vypouštěná voda beze zbytků vodního kamene.

POZNÁMKA: během procesu čištění bojleru se vyhněte vypouštění páry z pistole.

- Po dokončení opatrně uzavřete kohoutek (8)
- Odpovídající a vhodná údržba je rozhodujícím faktorem pro dlouhou provozní životnost přístroje, správné pracovní podmínky, maximální výkon a jistotu, že všechny výrobce zabudované bezpečnostní systémy fungují správně.
- Údržbu, opravy a výměny dílů musí provádět kvalifikovaný technický personál obeznámený s technologií přístroje



LIKVIDACE (OEEZ)

Jako majiteli elektrického nebo elektronického zařízení Vám zákon (v souladu s evropskou směrnicí 2012/19/ES o odpadech z elektrických a elektronických zařízeních a národními legislativami členských států Evropské unie, které tuto směrnici uskutečňují) zakazuje tento výrobek či jeho elektrické / elektronické příslušenství zlikvidovat jako pevný komunální odpad a nařizuje Vám jej odnést do zvláštních sběrných zařízení.

Zanecháním výrobku ve volné přírodě byste mohli způsobit vážné škody na životním prostředí a na zdraví osob. Symbol na obrázku znázorňuje kontejner na komunální odpad; je přísně zakázáno přístroj do takového kontejneru umístit. Nedodržení pokynů uvedených ve směrnici 2012/19/ES a prováděcích předpisů jednotlivých členských států je trestné

ZÁRUKA

Záruka se nepovažuje za platnou, pokud byly na stroji provedeny jakékoli úpravy, manipulace nebo opravy bez písemného souhlasu výrobce. Stroj je dodáván zabalen v kartonové krabici a veškeré zásahy na stroji musí být prováděny výhradně pouze asistenční službou výrobce. Tato záruka se nevztahuje na vady nebo závady způsobené nehodami, nedbalostí, nepřiměřeným použitím, nesprávným použitím a/nebo jinými důvody, které nejsou způsobeny vadami v materiálech nebo práci výrobce. Je nutné používat originální náhradní díly.

Všechna práva vyhrazena. Reprodukce tohoto návodu k obsluze, ani částečná, v jakékoliv formě (tisk, fotokopie, mikrofilmy nebo jiné prostředky), jakož i jeho zpracování, reprodukce nebo rozšiřování pomocí elektronických systémů je zakázána.

TABULKA PRAVIDELNÉ ÚDRŽBY			
ÚKON	ČÁST PŘÍSTROJE	PERIODICITA	
Vypuštění páry z bojleru	-	Každý den	Uživatel
Vizuální kontrola	Přístroj + pistole	Každý týden	Uživatel
	Elektrické součásti		
	Těsnění vodního a parního konduktoru + pistole	Každý měsíc	Uživatel
Celkové čištění	-	Každý týden	Uživatel

⚠ POZOR: Mimořádnou údržbu může provádět pouze Specializovaný Technik podle údajů uvedených v následující tabulce (indikativní údaje).

TABULKA MIMOŘÁDNÁ ÚDRŽBA			
ÚKON	ČÁST PŘÍSTROJE	PERIODICITA	
Čištění bojleru	(demontáž rezistorů a odstranění vodního kamene)	Každý rok	Specializovaný Technik

	PORUCHY	MOŽNÉ PŘÍČINY	ŘEŠENÍ
1	TLAK GENERÁTORU SE NEZVYŠUJE	- Odporový stykač - Tlakový spínač - Odpor	- Zkontrolujte odporový stykač - Zkontrolujte tlakový spínač - Zkontrolujte odpor
2	ČERPADLO NELZE SPUSTIT 2.1 Nečerpá vodu 2.2 Zvukový alarm 2.3 Nepracuje	- Nádrž na vodu je prázdná - Čerpadlo - Nedostatek vody v nádrži - Vodní elektromagnetický ventil - Čerpadlo - Snímač hladiny vody	- Naplňte nádrž - Vyměňte čerpadlo - Doplněte nádrž - Vyměňte čerpadlo - Zkontrolujte a případně vyměňte - Vyčistěte snímač
3	BEZPEČNOSTNÍ VENTIL SE OPAKOVANĚ OTEVÍRÁ 3.1 Pokračuje v čerpání vody	- Snímač hladiny vody bojleru - Zkontrolujte elektroniku - Tlakový spínač - Odporový stykač - Pojistný ventil	- Vyčistěte snímač - Vyměňte ji - Vyměňte tlakový spínač a zkontrolujte, zda je spojovací měděná trubice bez inkrustací. - Vyměňte odporový stykač - Vyměňte pojistný ventil

POUŽITIE

Profesionálny parný čistič vhodný na čistenie a sterilizáciu všetkých typov povrchov, najmä tých, ktoré sa používajú na prípravu potravín, výroby alebo spotreby, ako sú reštaurácie, skladov a priemyselného prostredia

Iné použitie: čistenie a sterilizácia sanitárnych služieb, verejné kúpeľne, priestory používané verejnosťou, ťažký priemysel, zlievarne, kovové práce, obchody, autoumyvariek, rekonštrukčné práce

⚠️ POZOR: VŠEOBECNÉ UPOZORNENIA

BEZPEČNOSTNÉ OPATRENIA

- Pred používaním zariadenia si pozorne prečítajte návod na obsluhu. Bol určený nato, aby Vám poskytol dôležité informácie týkajúce sa bezpečnosti pri inštalácii, používaní a údržbe stroja.

Nedodržanie pokynov týkajúcich sa bezpečnosti môže spôsobiť vážne zranenie osôb a môže spôsobiť poškodenie zariadenia.

- Uchovajte si tento návod vždy na bezpečnom mieste, až kým nebude stroj zničený.
- Všetky postupy týkajúce sa používania a údržby sa musia dodržiavať maximálnu starostlivosť. Neschopnosť odbremeni výrobcu od akejkoľvek zodpovednosti za zranenie osôb, zvierat alebo spôsobenia škody z dôsledku nesprávneho použitia stroja.
- Stroj sa musí vždy držať vo vzpriamenej polohe, nikdy obrátene.
- Stroj je vybavený bezpečnostným systémom spolu s uzemnením. Používateľ je zodpovedný za ochranu proti skratu A preťaženiu podľa súčasných noriem a predpisov na ochranu napájacieho vedenia stroja, pomocou aplikovania magnetotermického diferenciálneho prepínača.
- Pred naplnením nádrže zariadenie vypnite otočením hlavného vypínača do polohy (OFF) a vyberte konektor kábla zo zásuvky.
- Nikdy nenechávajte zariadenie zapojené v zásuvke keď sa nepoužíva. Vždy vypnite hlavný vypínač keď sa stroj nepoužíva.

- Pred začatím údržby nikdy nezabudnite:
- Vypnúť zariadenie (hlavný vypínač v polohe OFF),
- Odpojte kábel stroja zo zástrčky.
- Nikdy nemierte parnou pištoľou smerom k osobám alebo na jemné predmety vyrobené z materiálov ako napr. plast, kryštál alebo materiálov, ktoré sa môžu roztaviť alebo zhoršiť pri kontakte s parou.
- Parné trysky môžu spôsobiť popáleniny preto, sa nikdy nedotikajte trysiek holými rukami.
- Toto zariadenie nie je určené na používanie vo výbušných prostrediach, takže je prísne zakázané používať v miestach, kde hrozí nebezpečenstvo výbuchu.
- Používajte ruky, ktoré sú k dispozícii na presun stroja, žiadnym iným spôsobom. Stroj nikdy neťahajte za prívodný kábel alebo hadicu parnej pištole.
- Uistite sa, že nádoba na naplnenie stroja je pred naplnením vodou dokonale čistá..
- Overte správne naplnenie dvoch nádrží: jedna je pre pitnú vodu (nie je demineralizovaná, okysličená, ...) Druhá je určená pre čistiace prostriedky alebo oplachovacej vody.

- 01 ⚠️ Komponenty obsiahnuté v balení (napr. plastové vrecká) by mohli byť nebezpečné; držte ich z dosahu detí a domácich miláčikov.
- 02 ⚠️ Používanie tohto zariadenia na čokoľvek čo nieje v tomto manuále môže byť nebezpečné a musí sa mu predísť.
- 03 ⚠️ Výrobca nezodpovedá za prípadné škody spôsobené osobám, zvieratám alebo majetku spôsobeného použitím stroja, ak to nieje v súlade s manuálnymi pokynmi.
- 04 ⚠️ Pripojte stroj iba vtedy, ak je napájacie napätie také isté, ako je uvedené na typovom štítku a iba vtedy, ak napájacie vedenie má Systém ochranného uzemnenia.
- 05 ⚠️ Nedotýkajte sa zástrčky napájacieho kábla s mokrymi rukami.
- 06 ⚠️ Nevyťahujte kábel zo zástrčky ťahaním kábla.
- 07 ⚠️ Neťahajte stroj za napájací kábel.
- 08 ⚠️ Úplne odviňte napájací kábel pred použitím.
- 09 ⚠️ Nepoužívajte elektrické predlžovacie káble; pokiaľ to je Nutne, použite predlžovací kábel s bezpečnosťou Homologizačnú značkou s ochranným uzemňovacím systémom.

Minimálna veľkosť predlžovacieho kábla je 2,5 mm².

- 09c ⚠ Nevhodné predlžovacie káble môžu byť nebezpečné. Ak sa používa predlžovací kábel, tento musí byť vhodný na vonkajšie použitie a zástrčka i zásuvka musia byť vodotesné, alebo spoje musia byť suché, ďaleko od terénu a musí sa použiť navíjač kábla, ktorý udrží zásuvku vo vzdialenosti aspoň 60 mm od terénu.
- 11 ⚠ **Pravidelne prezrite sieťový kábel a stroj či nieje poškodený. Ak sa našla nejaká škoda, nepoužívajte stroj, ale kontaktujte svoj centrálny servis.**
- 12 ⚠ Prístroj nepoužívajte čistenie parou na Elektrických spotrebičov alebo elektrických zásuviek.
- 13 ⚠ Po zapojení stroja nepracujte. S mokrými rukami alebo nohami.
- 14 ⚠ Prístroj neponárajte do žiadnej kvapaliny.
- 15 ⚠ Prístroj nečistite parou.
- 16 ⚠ Servis a opravy musia vykonať: Len kvalifikovaný personál. Používajte len originálne náhradné diely od výrobcu na opravu.
- 17 ⚠ Pred pripojením stroja sa uistite že údaje na typovom štítku sú rovnaké ako údaje z tabuľky elektrickej siete.
- 17c ⚠ Pripojenie na elektrickú sieť musí vykonať KVALIFIKOVANÝ ELEKTRIKÁR a musí byť v súlade s obsahom normy IEC 60364-1. Na elektrickom napájaní tohto zariadenia sa odporúča použiť diferenciálny istič, ktorý dokáže prerušiť napájanie, v prípade že prúd rozptýlený smerom k zemi prekročí 30 mA na 30 ms alebo zariadenie ktoré môže otestovať uzemňovací obvod.
- 18 ⚠ Uistite sa, že elektrické zásuvky sú správne pre stroj.
- 20 ⚠ Elektrický kábel musí byť vymenený iba autorizovaným servisným strediskom.
- 25 ⚠ Nedávajte ruky blízko parného trysku.
- 26 ⚠ Nikdy nezakrývajte výstup pary.
- 27 ⚠ Neotáčajte parný prúd smerom k ľuďom alebo zvieratám.
- 28 ⚠ Počas používania by sa stroj mohol prehriať, ak je zakrytý.
- 29 ⚠ Ak je spotrebič požičaný niekomu inému, tak by sa mal aj návod na používanie odovzdať.
- 16i ⚠ Výrobok nesmú používať deti alebo osoby so zníženými fyzickými, zmyslovými alebo mentálnymi schopnosťami alebo osoby bez primeraných skúseností a poznatkov.
- 17i ⚠ Deti, aj keď sú pod dozorom, sa nesmú s vý-

robkom hrať.

- 04i ⚠ Tento stroj bol navrhnutý na používanie s umývacím prostriedkom, ktorý sa dodáva alebo ktorý odporúča výrobca, a to neutrálny šampón s obsahom aniónových biologicky odbúrateľných tenzioaktívnych zložiek. Používanie iných umývacích prostriedkov alebo chemických látok môže znížiť bezpečnosť stroja.
- 23i ⚠: Nesmerujte prúd vody na seba, ani na iné osoby, aby ste si očistili odev alebo topánky.
- 21i ⚠ Nebezpečenstvo výbuchu. Nestriekajte horľavých kvapalín.

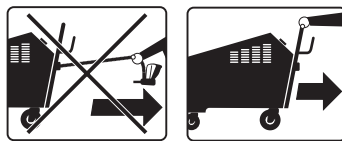

- 08i ⚠ Ohybné hadice, príslušenstvo a vysokotlakové spoje sú veľmi dôležité pre bezpečnosť stroja. Používajte výhradne ohybné hadice, príslušenstvo a spoje predpísané výrobcom (je mimoriadne dôležité, aby sa tieto diely zachovali celistvé, preto sa vyhýbajte ich nevhodnému používaniu, dávajte pozor, aby sa nezalomili, nepoškodili nárazom, ani oderom).
- 22i ⚠ Pre zaistenie bezpečnosti zariadenia, používajte iba originálne náhradné diely od výrobcu alebo schválené výrobcom

ĎALŠIE RIZIKA

- S cieľom pracovať v maximálnych bezpečnostných podmienkach a vyhnúť sa akýmkoľvek nebezpečným situáciám a nehôd, Prevádzkovateľ musí dodržiavať prevádzkové pokyny a nižšie uvedené pravidlá
- Ak zariadenie musí byť okamžite odzbrojené pre akýkoľvek dôvod, otočte hlavný vypínač do pozície OFF.
 - Počas prevádzky stroja je prísne zakázané odstránenie montovane bezpečnostné zariadenie stavane na ochranu operátora pri plnení svojich úloh.
 - Iba skúsený a kvalifikovaný operátori môžu používať stroj.
 - Nikdy nenechávajte stroj bez dozoru.
 - Pre prácu, stroj vyžaduje len jedného operátora.



Je povinne nosiť ochranné rukavice pri používaní stroja.



Je povinné nosiť ochranné okuliare pri používaní stroja.

VAROVANIE PRED ĎALŠÍMI RIZIKAMI

Nasledujúce výstražné štítky sú na stroji:



POZOR! Z BEZPEČNOSTNÝCH DŮVODOV BUĎTE VEĽMI OPATRNÍ.



VAROVANIE Nebezpečenstvo horúcej pary.



VAROVANIE Nebezpečenstvo horúce



Nebezpečenstvo horúcej pary.



POZOR: Nevhodné

TECHNICKÁ CHARAKTERISTIKA

TECHNICKÉ DÁTA

(viď. technický štítek)

	DSG-8 EX	DSG-5 EX
Napájanie:	3PH 400V 50Hz	3PH 400V 50Hz
(Nízkonapäťová rukoväť, 18V)	18V	18V
Inštalovaný výkon:	8200 W	5200 W
Kapacita kotla: litrov	4,5 ℓ	4,5 ℓ
Objem nádrže: litrov	10 ℓ	10 ℓ
Systém zásobovania vodou z kotla: súvislé automatické čerpadlo		
Minimálna teplota napájacej vody	0°C	0°C
Tlak pary:	9 bar - 10,8 bar max	9 bar - 10,8 bar max
Dopravované množstvo pary:	13,5 kg/h	8,0 kg/h
Teplota pary v kotle:	max. 183°C	max. 183°C
Rozmery v cm:	62 x 40 x 86;	62 x 40 x 86;
Prázdna váha:	32 Kg	32 Kg
Hmotnosť s príslušenstvom:	34,5 Kg	34,5 Kg
Vibrácie prenášané na užívateľa	$a_h \leq 2,5 \text{ m/s}^2$	$a_h \leq 2,5 \text{ m/s}^2$
Úroveň akustického tlaku	$L_{pA} \leq 70 \text{ dB(A)}$	$L_{pA} \leq 70 \text{ dB(A)}$

Zistené hodnoty podľa štandard EN 60335-2-79

používanie prúdu vody pod tlakom môže byť nebezpečné. Prúd vody nesmie smerovať na iné osoby, zvieratá, ani na elektrické zariadenia, ani na samotný stroj.

VÝHODY

Para pri 175 ° C čistí a sterilizuje všetky povrchy perfektne. Tento stroj je zvlášť vhodný na odstránenie mastnej nečistoty, pretože taví látku čo spôsobuje ľahké odstránenie pomocou mikrovlákna alebo vysávania. Pri správnom používaní tohto zariadenia môže znížiť použitie saponátu o viac ako 80% a dezinfekčných prostriedkov o viac ako 90%, čím sa vyriešia odvodňovacie problémy. Tento systém tiež znižuje pracovný čas o 30%. Tento generátor je profesionálny stroj s vysoko kvalitnými komponentmi ktoré vyhovujú všetkým hlavným medzinárodných bezpečnostných noriem. Certifikovaný kotol je vyrobený z vysoko odolnej nerezovej ocele.

BEZPEČNOSTNÉ ZARIADENIA

⚠ VÝSTRAHA POZOR: Pištoľ je vybavená bezpečnostnou západkou. Vždy, keď sa stroj preruší, je dôležité aktivovať bezpečnostný zámok, aby sa zabránilo náhodnému otvoreniu.



- Bezpečnostný ventil, tlakový spínač, termostat tepelná poistka. - Parné hadicové prípojky sú vybavené dvojitou bezpečnostnou kladkou a sú vyrobené z originálneho dizajnu pomocou špeciálne odolných materiálov. - Bojler pomocou špeciálneho kohútika zabezpečenia.

- Bojler pomocou špeciálneho kohútika zabezpečenia.

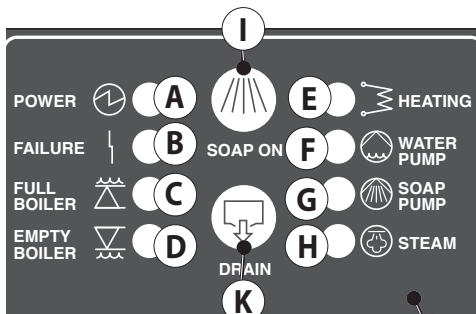

ZLOŽKA STROJA

1 Hlavný vypínač. Týmto sa stroj pripája do siete, keď sa otočí do polohy ON (zapnuté). Naopak stroj je vypnutý, keď je vypínač v polohe OFF.

2 Ovládací panel:

- A: Zelená kontrolka napájania
- B: Červená kontrolka chyba
- C: Zelená kontrolka plný kotol
- D: Žltá kontrolka prázdny kotol
- E: Zelená kontrolka vykurovania
- F: Zelená kontrolka vodného čerpadla
- G: Zelená kontrolka mydlovej čerpadla
- H: Zelená kontrolka para
- I: Tlačidlo na mydlo
- K: Odtokové tlačidlo

3 Viacnásobná zásuvka:

3A = Parná zásuvka;

3C= Presa corrente con bloccaggio di protezione

4 Nastavovací gombík na ovládanie pary. Tým sa mení požadované množstvo pary otáčaním v smere alebo proti smeru hodinových ručičiek.

5 Tlakomer na označenie tlaku pary v kotle.

3C= Presa corrente con bloccaggio di protezione



VÝSTRAHA - Nikdy nepoužívajte destilovanú vodu! Stroj nemusí fungovať správne.

6 Rezervná nádrž na vodu.

7 Zásobník na čistiaci prostriedok (správne riedený vo vode).

8 bojler pomocou špeciálneho kohútika zabezpečenia.

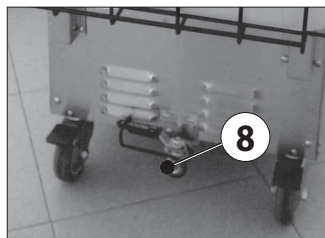
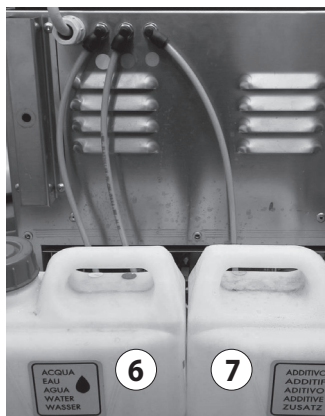
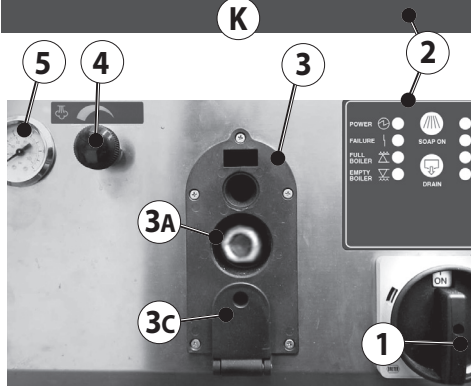

PRÍSLUŠENSTVO

Vložte zástrčku na pištoľ do špeciálnej zásuvky a potom ju zablokujte pomocou dvoch páčok;

PRÍPOJENIE K FLEXIBILNEJ HADICI:

- Otvorte poklop A, vložte rýchlu príchytку B pružnej hadice do prípojky stroja a zatlačte ju čo najviac.
- Ak chcete odpojiť flexibilnú hadicu, otvorte poklop A, stlačte uvoľňovacie tlačidlo C a vytiahnite hadicu.

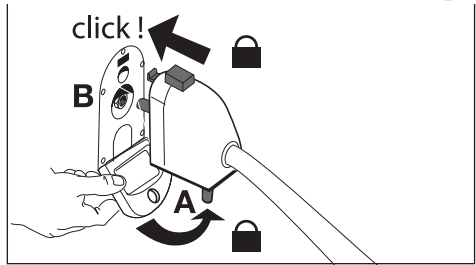

UVEDENIE DO PREVÁDZKY A OBSLUHA STROJA

- 1) Skontrolujte hladinu nádrží na vodu a na čistiaci prostriedok. V prípade potreby vyplňte tieto nádrže.
- 2) Pripojte privodný kábel k zásuvke hlavnej linky.
- 3) Zapnite hlavný vypínač (1) do polohy ON (zapnuté).
- 4) Počkajte, kým sa kontrolka zeleného vykurovania (E) sama vypne a skontrolujte, či ukazovateľ (5) zobrazuje hodnotu tlaku 9 barov. V tomto bode je stroj pripravený na prevádzku.
- 5) Pre vyprázdnenie čistiaceho prostriedku, stlačte tlačidlo mydla (I). Alebo: Stlačte tlačidlo mydla na hornej strane pištole (J).

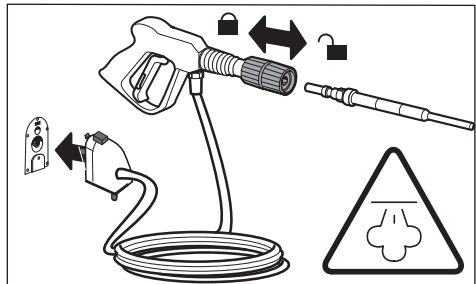
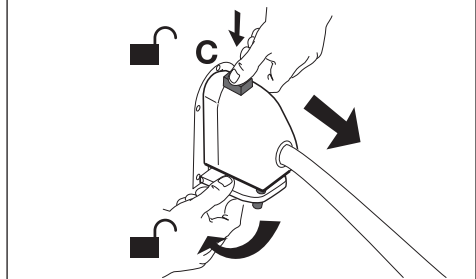

VYPNUTIE STROJA

- 1) Stlačením tlačidla ENABLE DRAIN (K) zrušte odpor a vodné čerpadlo.
- 2) Pomocou pištole nechajte všetku paru v kotle
- 3) Hlavný vypínač (1) otočte do polohy OFF.

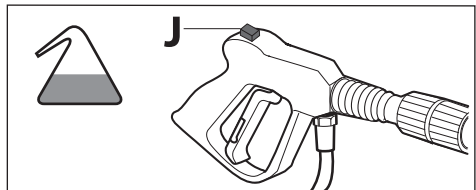

ÚDRŽBA

VYPRÁZDNIENIE KOTLA

Kotol z nehrzdavejúcej ocele obsahuje špecifikácie, ktoré umožňujú jeho použitie s normálnou vodou. Pravidelne raz týždenné, alebo ak sa stroj nepoužíva, vypustíte kotol pomocou špeciálneho kohúta (8). Je veľmi dôležité dôkladne vyčistiť hadice a kotol, aby sa zabránilo tvorbe vápna.

Ak chcete odstrániť tento problém, postupujte podľa týchto základných pokynov:

- Nikdy nenechávajte stroj zapnutý, keď ho nepoužívate. Vypnite hlavný vypínač, keď sa stroj nepoužíva.

Ak sa vyskytne značné množstvo tvorby vápna, použite na odstránenie špecifický odvápnovací produkt alebo zmes octu a vody, postupujte nasledovne:

- Počkajte, kým stroj úplne nevychladne
- Otvorte vypúšťací kohútik (8), aby sa vyprázdnil kotol.
- Nalejte zmes vody a octu, alebo špecifický odvápnovací produkt do rezervnej nádrže na vodu
- Naplňte kotol.
- Keď sa používajú určité odvápnovacie produkty, Nechajte výrobok pôsobiť najmenej 3 hodiny. Ak používate ocot a vodu, nechajte pôsobiť 12 hodín.

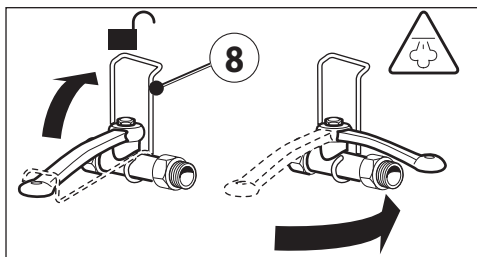

Po uplynutí dostatočného času pre produkt na odstránenie vápna, postupujte nasledovne:

- Zapnite zariadenie a potom ho vypnite keď meradlo zobrazuje hodnotu tlaku 0,5
- 1 bar; To spôsobí vnútorný tlak v kotle, dostatočný na to, aby bolo odstránilo vodu a vodný kameň.
- Otvorte vypúšťací kohútik (8), aby sa odstránil obsah kotla.

Pokiaľ je stále prítomné určité množstvo vápna, opakujte operáciu, až kým vypúšťaná voda neobsahuje vápenné usadeniny.

pary z pištole.

- Po ukončení operácie opatrne zatvorte kohútik (8).
- Primerané a vhodné údržbárske práce sú rozhodujúcim faktorom pre dlhú životnosť stroja, správne pracovné podmienky, špičkový výkon, a zabezpečiť, aby všetky bezpečnostné systémy poskytované výrobcom fungovali správne.
- Údržba, Opravy a výmeny musia byť vykonané kvalifikovanými technikmi, ktorí sú oboznámení s technológiou stroja.

LIKVIDÁCIA (WEEE)



Ako majiteľ ovi elektrického lebo elektronického zariadenia Vám zákon (v súlade s európskou smernicou 2012/19/EU o odpadoch z elektrických a elektronických zariadení a národnými legislatívami členských štátov Európskej únie, ktoré túto smernicu uskutočňujú) zakazuje tento výrobok lebo jeho elektrické / elektronické príslušenstvo zlikvidovať ako pevný komunálny odpad a nariaďuje Vám ho odniesť do zvláštnych zberných zariadení.

Zanechaním výrobku vo voľnej prírode by ste mohli spôsobiť vážne škody na životnom prostredí a na zdraví osôb.

Symbol na obrázku znázorňuje kontajner na komunálny odpad; je prísne zakázané prístroj do takého kontajneru umiestiť. Nedodržanie pokynov uvedených vo smernici 2012/19/EU a prevádzacích predpisov jednotlivých členských štátov je trestné

ZÁRUKA

Záruka sa nepovažuje za platnú, ak boli vykonané nejaké modifikácie, manipulácia alebo opravy bez písomného povolenia výrobcu stroj sa dodáva zabalený v lepenkovej škatuli akékoľvek zásahy vykonané na stroji musia byť vykonávané výlučne iba asistenčnou službou výrobcu táto záruka sa nevzťahuje na chyby alebo poruchy spôsobené nehodami nedbalosti, neprimeraného používania, nesprávneho použitia a / alebo z iných dôvodov Ktoré nie sú spôsobené chybami materiálu alebo práci výrobcu Je nutné používať originálne náhradné diely.

N.B: Počas čistenia kotla zabráňte vypúšťaniu

TABUĽKA RUČNEJ ÚDRŽBY			
PREVÁDZKA	ČASŤ STROJA	INTERVAL	
Odvzdušnenie pary kotla	-	Každý deň	Užívateľ
Vizuálna kontrola	Stroj + pištoľ	Každý týždeň	Užívateľ
	----- Elektrické súčiastky		
	Utesnenie vodného a parného vodiča + pištole	Každý mesiac	Užívateľ
Všeobecné čistenie	-	Každý týždeň	Užívateľ

⚠ POZOR: Mimoriadnu údržbu môže vykonávať iba **ŠPECIALIZOVANÝ TECHNIK** podľa údajov uvedených v nasledujúcej tabuľke (identifikačné údaje).

TABUĽKA MIMORIADNA ÚDRŽBA			
PREVÁDZKA	ČASŤ STROJA	INTERVAL	
Čistenie kotla	(odmontovať rezistory A odstráňte vápeneč)	Každý rok	ŠPECIALIZOVANÝ TECHNIK

	PROBLÉMY	PRÍČINY	RIEŠENIA
1	Tlak generátora sa nezvyšuje	<ul style="list-style-type: none"> - Odporový stýkač - Tlakový spínač - Odolnosť 	<ul style="list-style-type: none"> - Skontrolujte odporový stýkač - Skontrolujte tlakový spínač - Skontrolujte odpor
2	ČERPADLO SA NEDÁ SPUSTIŤ	- Nádrž na vodu je prázdna	- Naplňte nádrž
	2.1 Neťahá žiadnu vodu	- Čerpadlo	- Vymeňte čerpadlo
	2.2 Zvukový signál	- Nedostatok vody v nádrži	- Naplňte nádrž
		- Solenoidový ventil s vodou	- Vymeňte čerpadlo
		- Čerpadlo	- Skontrolujte a prípadne ho vymeňte
	2.3 Nefunguje	- Sonda hladiny vody	- Vyčistite sondu
3	POISTNÝ VENTIL SA OPAKOVANE OTVÁRA	- Snímač hladiny vody v kotle	- Vyčistite sondu
	3.1 Stále ťahá vodu	- Skontrolujte elektronickú úroveň	- Nahraďte ho
		- Tlakový spínač	- Vymeňte tlakový spínač a skontrolujte, či medená trubica nieje upchatá.
		- odporový stýkač	- Vymeňte odporový stýkač
		- Bezpečnostný ventil	- Vymeňte poistný ventil







Comet Spa Via Dorso 4, 42124 Reggio Emilia, Italy

IT Dichiarazione CE/UE di Conformità ai sensi delle Direttive (e successive modificazioni): **EN EC/UE declaration of conformity** according to Directive (and following amendments): **FR Déclaration CE/UE de conformité** aux termes des directives européennes (et leurs modifications successives): **DE EG/EU-Konformitätserklärung** gemäß Richtlinien (und späteren Änderungen): **ES Declaración CE/UE de Conformidad** en virtud de las Directivas (y sus sucesivas modificaciones): **PT Declaração CE/UE de Conformidade** nos termos das Directivas (e modificações posteriores): **SL Izjava ES/EU o skladnosti** v skladu z direktivami (in sledecimi spremembami): **RU Декларация Соответствия ЕС/ЕВ** в соответствии с Директивой (и последующими изменениями): **CS ES/UE Prohlášení o shodě** podle Směrnic (a jejich následných variací): **SK ES/EU Vyhlasenie o zhode** v zmysle Smernic (a ich následných variácií):

2006/42/EC
(+2009/127/EC)
2014/30/EU
2011/65/EU

IT **PRODOTTO:** **Generatore di Vapore**
EN **PRODUCT:** **Steam generator**
FR **PRODUIT:** **Générateurs de Vapeur**
DE **PRODUKT:** **Dampfzeuger**
ES **PRODUCTO:** **Generador de Vapor**
PT **PRODUTO:** **Gerador de Vapor**
SL **PROIZVOD:** **parni generator**
RU **АППАРАТ:** **ПАРОГЕНЕРАТОР**
CS **VÝROBEK:** **Parní generátor**
SK **PRODUKT:** **Parný čistič**

MODELLO-TIPO: **DSG-8 EX**
MODEL-TYPE: **DSG-5 EX**
MODELE-TYPE:
MODELLE-TYP:
MODELO - TIPO:
MODELO - TIPO:
MODEL-VRSSTE:
МОДЕЛЬ-ТИП:
MODELO-TIPO
MODEL-TYP:

IT è conforme alle direttive **CE/UE** e loro successive modificazioni, ed alle norme **EN**:
EN complies with directives **EC/UE** and subsequent modifications, and the standards **EN**:
FR est conforme aux directives **CE/UE** et aux modifications successives ainsi qu'aux normes **EN**:
DE entspricht folgenden **EG/EU**-Richtlinien einschließlich späteren Änderungen und **EN**-Normen:
ES está en conformidad con las directivas **CE/UE** y sus sucesivas modificaciones y también con la norma **EN**: **PT** está em conformidade com as diretrizes **CE/UE** e as suas sucessivas modificações bem como com as normas **EN** e as suas sucessivas modificações. **SL** V skladu z direktivami in njihovimi kasnejšimi spremembami ter s standardi **ES/EU**, in z njihovimi kasnejšimi spremembami. **RU** соответствует требованиям директив **ЕС/ЕВ** и последующих модификаций, **EN** и стандартам, и последующих модификаций. **CS** je v souladu se směrnici **ES/UE** a jejich následnými změnami, a normami **EN**: **SK** odpovídá směrnicím následným změnám **ES/UE**, a také normám **EN**.

EN 60335-1
EN 60335-2-79
EN 62233
EN 50581

EN 55014-1
EN 55014-2
EN 61000-3-2
EN 61000-3-3

LpA ≤ 70 dB(A), K (uncertainty) +/-2 dB(A)

IT Livello pressione acustica. Misure eseguite in accordo ad **EN 60335-2-79**. **EN** Acoustic pressure. Values according to standard **EN 60335-2-79**. **FR** Niveau de pression acoustique. Valeurs déterminées selon la norme **EN 60335-2-79**. **DE** Schalldruckpegel. Ermittelte Werte gemäß der Norm **EN 60335-2-79**. **ES** Nivel de ruido. Valor calculado de acuerdo con la norma **EN 60335-2-79**. **PT** Nível da pressão acústica. Medidas executadas de acordo com a **EN 60335-2-79**. **SL** Stopnja zvočnega hrupa. Meritve so bile opravljene v skladu s standardom **EN 60335-2-79**. **RU** Уровень звукового давления. Значения, определенные согласно от нормы **EN 60335-2-79**. **CS** Hladina akustického tlaku. Zjištěné hodnoty podle předpisu **EN 60335-2-79**. **SK** Úroveň akustického tlaku. Zistené hodnoty podľa štandard **EN 60335-2-79**.

IT numero di serie a partire da:
EN serial number starting from:
FR numéro de série à partir de :
DE Seriennummer beginnend:
ES número de serie de:
PT número de série a partir de:
SL serijsko številko od:
RU ачиная с серийного номера:
CS sériovým číslem počínaje od:
SK sériovým číslom počínajúc od:

8.458.0004-0000-2019-03
8.458.0007-0000-2020-02

IT Il fascicolo tecnico si trova presso **EN** Technical booklet at **FR** Dossier technique auprès de: **DE** Das technische Aktenbündel befindet sich bei **ES** El manual técnico se encuentra en: **PT** Processo técnico em: **SL** Tehnični akti so pri podjetju **RU** Технические брошюры на **CS** Technická dokumentace se nachází ve firmě **SK** Technická dokumentace se nachází ve firme

Reggio Emilia 17/02/2020

Legal Representative
Paolo Bucchi

Comet Spa Via Dorso 4, 42124 Reggio Emilia, Italy